

ОАО «МОГИЛЕВЛИФТМАШ»

КАТАЛОГ ПРОДУКЦИИ



**С НАМИ
НАДЕЖНО**



2015

ОАО «Могилевлифтмаш» - это бренд, сумевший своей продукцией завоевать доверие не только в Республике Беларусь, но и далеко за ее пределами. Современный дизайн в совокупности с высоким уровнем безопасности и комфорта позволяет лифтам занимать уверенные позиции на международном рынке и успешно конкурировать с иностранными производителями на просторах СНГ.

Могилёвский завод лифтового машиностроения - на сегодняшний день не просто отдельное предприятие, а управляющая компания холдинга, включающего в себя различные предприятия.

Лифты могилёвского предприятия – это яркое воплощение новаторских конструкторских идей, реализованных в продукции высокого качества. Этому способствуют постоянное развитие технологий, работа по техническому перевооружению, контроль качества выпускаемой продукции и высокий профессионализм сотрудников.

Ассортимент поставляемого нами оборудования сегодня насчитывает 133 модели лифтов и способен удовлетворить любые запросы заказчика.

С 2014 года особое место в модельном ряду лифтов, производимых нашим предприятием, занимают лифты без машинного помещения.

Система менеджмента качества проектирования, производства, монтажа, наладки и обслуживания лифтов, а также монтажа, наладки и обслуживания систем диспетчерского контроля над работой лифтов сертифицирована на соответствие требованиям СТБ ISO 9001-2009 в Национальной системе подтверждения соответствия Республики Беларусь и в Немецкой системе аккредитации DAkkS на соответствие требованиям DIN EN ISO 9001:2008.

ОАО «Могилевлифтмаш» - экспортоориентированное предприятие, экспорт товарной продукции составляет более 80 %.

Основные принципы нашей работы: ответственность, честность и быстрые сроки исполнения.

Мы добросовестно выполняем свою работу и стараемся быть максимально полезными для Вас.

Всегда сохраняем верность принципам и традициям качества, держим руку на пульсе тенденций рынка, никогда не останавливаемся перед сложными задачами и с уверенностью смотрим в будущее.



Генеральный директор
ОАО «Могилевлифтмаш»
Ковалевский Борис Викторович





ОАО «Могилевлифтмаш» постоянно расширяет номенклатуру выпускаемой продукции. В настоящее время выпускается:

- пассажирские лифты грузоподъемностью 225, 300, 320, 400, 450, 630, 1000 и 1275 кг со скоростью движения до 2 м/с;
- грузовые лифты грузоподъемностью 100, 250, 500, 1000, 2000, 3200, 5000 и 6300 кг;
- лифты для лечебно-профилактических учреждений (больничные) грузоподъемностью 500, 630, 1000, 1275, 1600, 2000 кг;
- подъемные платформы для инвалидов грузоподъемностью 225 кг.

В рамках выполнения программы энергосбережения завод производит целый ряд энергосберегающих лифтов.

Выпускается широкая номенклатура запасных частей и оборудование для ремонта и модернизации морально устаревших и физически изношенных лифтов.

Новым направлением работы предприятия является производство оборудования для строительства (мачтовых грузопассажирских подъемников грузоподъемностью 1500 и 2000 кг и рабочих платформ), а также эскалаторов.

Для сельского хозяйства производятся детали и узлы для зерноочистительно-сушильных комплексов и оборудование для животноводческих ферм.

Освоено производство измельчителей мелкокопья (мульчировщиков).

Выпускаются следующие потребительские товары: машины деревообрабатывающие ИЭ-6009А2.1, ИЭ-6009А4.2; лебедки сельскохозяйственные для обработки дачных участков и измельчители кормов.

СООТВЕТСТВИЕ НОРМАТИВНЫМ ТРЕБОВАНИЯМ

Лифты, выпускаемые заводом, соответствуют следующим нормативным документам:

- Техническому регламенту Таможенного союза 011/2011 «Безопасность лифтов»;
- Техническому регламенту лифтов Украины;
- ГОСТ 22011-95 «Лифты пассажирские и грузовые. Технические условия»;
- Европейской директиве по лифтам № 95/16/ЕС и Директивы Евросоюза № 73/23/ЕЕС и 89/336/ЕЕС по безопасности электрооборудования. Завод получил право маркировать узлы безопасности (Замки дверей шахты и ловители для лифтов г/п 400-1000 кг со скоростью движения до 1 м/с) знаком СЕ.

Испытательный центр завода аккредитован в системе ГОСТ Р Российской Федерации на техническую компетентность (аттестат аккредитации № РОСС ВУ.0001.22МБ06), а также Национальной системе аккредитации Республики Беларусь (аттестат аккредитации № ВУ/112 02.2.0.0305) и имеет право проводить испытания согласно области аккредитации, в том числе на соответствие требованиям Технического регламента Таможенного союза ТР ТС 011/2011 «Безопасность лифтов». Центр оснащен всем необходимым стендовым и измерительным оборудованием для проведения испытаний.



Пассажирские лифты

Пассажирские лифты предназначены для установки в жилых домах и общественных зданиях. Изготавливаются с верхним расположением машинного помещения, а также без машинного помещения

Возможно изготовление лифтов в сейсмическом исполнении.

Выпускаются пассажирские лифты с телескопическими дверями (проем 650, 700, 800, 900, 1000, 1100, 1200 мм).

Пассажирские лифты производства ОАО «Могилевлифтмаш» имеют:

- плавный ход и повышенную точность остановки;
- комфортабельную кабину и пониженную шумность;
- антивандальные панели управления и вызывные посты с подсветкой кнопок;
- индикаторы направления движения и положения кабины;
- совершенную микропроцессорную станцию управления;
- частотное регулирование главного привода и привода дверей кабины.

Дополнительно могут устанавливаться:

- зеркало;
- вентиляторы;
- световой барьер на дверях кабины;
- табло индикации положения кабины и перегрузки с речевым сообщением;
- устройство ограничения доступа (механический или электронный ключ);
- нестандартное обозначение остановок;
- индикация перегрузки кабины;
- жидкокристаллическое табло индикации положения кабины и перегрузки с речевым сообщением;
- светодиодное освещение;
- кнопки с азбукой Брайля;
- система эвакуации пассажиров.

Выпускаются лифты для перевозки пожарных подразделений. Они имеют огнестойкие двери шахты, а также в потолке люк размером 700x500 мм.

Обеспечивается работа этих лифтов в обычном режиме эксплуатации, а также «Перевозка пожарных подразделений», при этом управление осуществляется из кабины непосредственно пожарным подразделением.

Завод выпускает лифты с возможностью перевозки пассажиров на инвалидных колясках, а также лифты пассажирские доступные для инвалидов и других маломобильных групп населения.



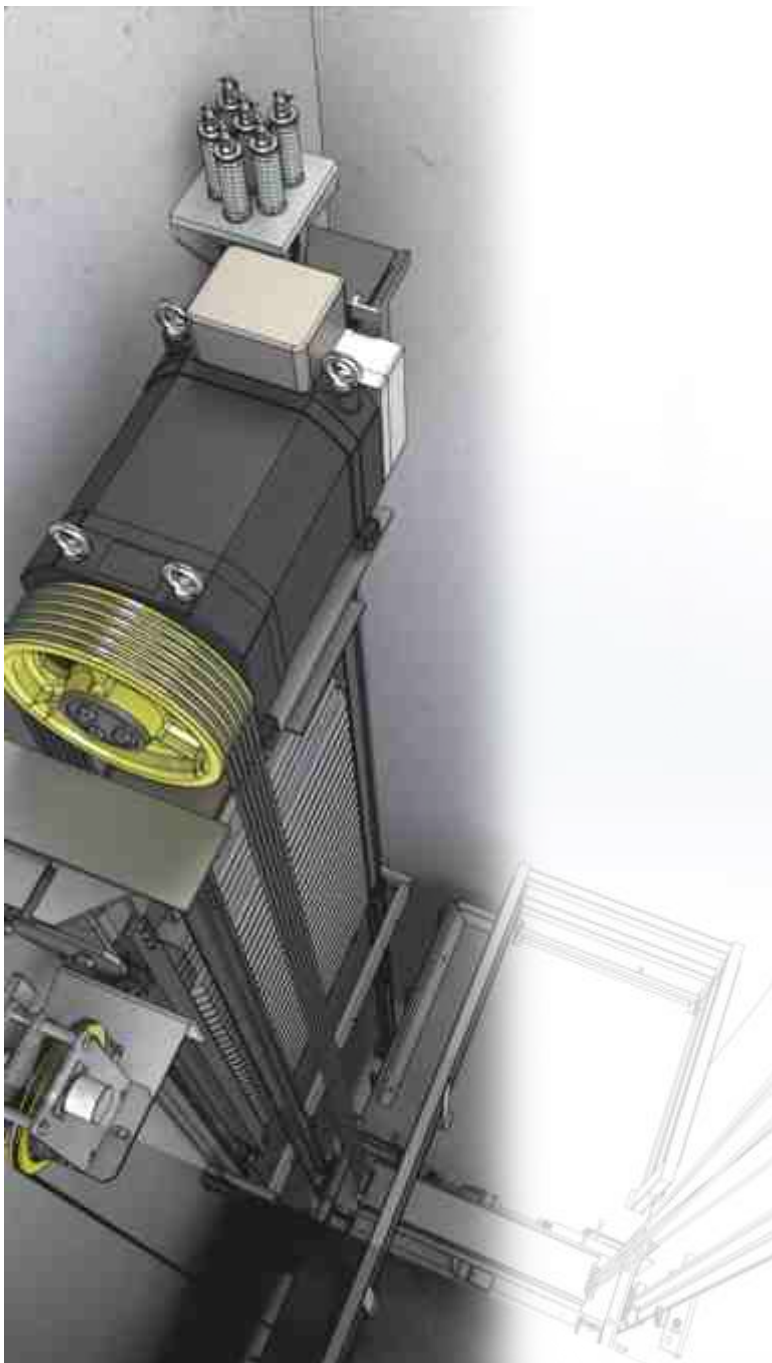

Новые разработки

В 2013-14 году заводом выполнены работы по разработке и постановке на производство следующих новых моделей лифтов:

1. Лифты без машинного помещения г/п 400, 630, 1000 кг скоростью 1,0 и 1,6 м/с, с безредукторной лебедкой в осевом исполнении внутри верхней части шахты.

ПБА0410Т	г/п 400, V-1,0 м/с;
ПБА0610КТ	г/п 630, V-1,0 м/с;
ПБА0610ГТ	г/п 630, V-1,0 м/с;
ПБА0610ШТ	г/п 630, V-1,0 м/с;
ПБА1010КТ	г/п 1000, V-1,0 м/с;
ПБА1010ГТ	г/п 1000, V-1,0 м/с;
ПБА1010ШТ	г/п 1000, V-1,0 м/с;
ПБА0416Т	г/п 400, V-1,6 м/с;
ПБА0616КТ	г/п 630, V-1,6 м/с;
ПБА0616ГТ	г/п 630, V-1,6 м/с;
ПБА0616ШТ	г/п 630, V-1,6 м/с;
ПБА1016КТ	г/п 1000, V-1,6 м/с;
ПБА1016ГТ	г/п 1000, V-1,6 м/с;
ПБА1016ШТ	г/п 1000, V-1,6 м/с;

2. Лифт для лечебно-профилактических учреждений (больничный) БВА2010ГТ г/п 2000кг, V=1,0 м/с.

3. Грузовой тротуарный подъемник ПГ-237М.

4. Пассажирские лифты с машинным помещением и безредукторной лебедкой прямого подвеса г/п 400, 630 кг, со скоростью движения кабины до 1 м/с:

ПВА0410	г/п-400кг, V-1 м/с;
ПВА0610К	г/п-630кг, V-1 м/с;
ПВА0610Г	г/п-630кг, V-1 м/с (с РППП);
ПВА0610Ш	г/п-630кг, V-1 м/с (с РППП).

5. Лифты с машинным помещением, безредукторной лебедкой, полиспасной системой подвеса, г/п до 1000 кг и скоростью движения кабины до 1 м/с:

ПВБ1010К	г/п-1000 кг, V-1 м/с (с РППП);
ПВБ1010Г	г/п-1000 кг, V-1 м/с (с РППП);
ПВБ1010Ш	г/п-1000 кг, V-1 м/с (с РППП);
ПВБ1010ГТ	г/п-1000 кг, V-1 м/с (с РППП);

На конец 2015 года запланировано начало производства поэтажных эскалаторов



Лифты без машинного помещения

Использование лифтов без машинного помещения – одно из перспективных направлений развития мировой лифтовой индустрии. Преимущества таких лифтов обеспечивают их широкое применение в жилых и административных зданиях, отелях, коттеджах и всех видах современных построек.

ОАО «Могилевлифтмаш» освоило выпуск пассажирских лифтов без машинного помещения грузоподъемностью 400, 630 и 1000 кг с осевой безредукторной лебедкой расположенной под перекрытием шахты со скоростью движения 1,0 и 1,6 м/с.

При разработке лифтов без машинного помещения особое внимание было уделено удобству монтажа и технического обслуживания, а также строгому выполнению правил безопасности.

Лифты сертифицированы на соответствие Техническому регламенту Таможенного союза ТР ТС 011/2011 «Безопасность лифтов».

Лифты ПБА0410Т, ПБА0610КТ, ПБА1010ГТ, ПБА1010КТ, ПБА1010ШТ сертифицированы на соответствие требованиям Европейской директивы 95/16/ЕС Безопасность лифтов.

В лифтах без машинного помещения применяются двери телескопические бокового открывания (проем от 650 до 1200 мм).

В этих лифтах используются лебедки ведущих мировых производителей: THYssen KRUPP, LANCOR.

Данные лифты комплектуются источником бесперебойного питания, который обеспечивает эвакуацию пассажиров при отключении электроэнергии.

Преимущества лифтов без машинного помещения.

Конструкция

Отсутствие машинного помещения обеспечивает экономию пространства здания, позволяя воплощать в жизнь самые смелые архитектурные решения.

Энергосбережение

Использование безредукторной лебедки на основе синхронного электродвигателя с постоянными магнитами улучшает энергосберегающие параметры. Суммарное потребление электроэнергии по сравнению с редукторными лебедками снижено на 30%.

Комфорт и безопасность

Комфорт в кабине лифта и здании, в котором он установлен, обеспечивается более низкими шумовыми и вибрационными характеристиками (уровень звука в кабине снижен до 55 дБ). Высокая точность остановки кабины лифта обеспечивает безопасность его использования.

Экологичность

Экологичность лифтов достигается за счет использования безредукторного привода, в котором отсутствует масло. Также уменьшаются затраты на обслуживание.



Дизайн проекты лифтов без машинного помещения



EL 10



EL 20

В связи с особенностями полиграфии возможны незначительные несовпадения цвета в этих дизайн-проектах и цвета готового изделия.

Elite Line

Плафон потолка, порог



Нержавеющая сталь
«Зеркало»



P01



P02

Модули купе

EL 10



Шлифованная
сталь

EL 20



DECO 8
Текстурированная нержавеющая сталь

EL 30



DECO 9

Пост приказов



Шлифованная черная
нержавеющая сталь



Шлифованная
нержавеющая сталь

Створки



Шлифованная нержавеющая сталь

Покрытие пола

Искусственный камень



Stella Notturna



Stella Vespro

Керамическая
плитка



Напольное покрытие Grabo Diamond Standart Metal



4564-473



4564-474



4564-476

Elite Gold Line

Плафон потолка, порог



P04



P03



Нержавеющая сталь
«Зеркало»

Модули купе

EL 10



HY-004 Ti-Gold

Текстурированная нержавеющая сталь

EL 20



HY-003 Ti-Gold

Шлифованная нержавеющая сталь

EL 30



HL/Ti-Gold

Пост приказов



Шлифованная нержавеющая сталь

Створки



Шлифованная нержавеющая сталь

Покрытие пола

Искусственный камень



Terra Lontana



Terra Petrosa



Terra Rovente

Дизайн проекты лифтов без машинного помещения

EGL 10



EGL 20



Дизайн проекты лифтов без машинного помещения



NL 10



NL 20

В связи с особенностями полиграфии возможны незначительные несовпадения цвета в этих дизайн-проектах и цвета готового изделия.

Nature Line

Плафон потолка, порог



Нержавеющая сталь
«Зеркало»

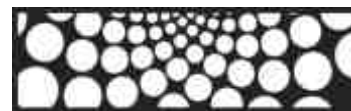

P05



P06

Модули купе

DL89E



DL16CE



Пост приказов



Шлифованная нержавеющая сталь

Створки



Шлифованная нержавеющая сталь

Покрытие пола

Искусственный камень



Stella Notturna

Керамическая плитка



Stella Bianca



Modern Line

Плафон потолка, порог



P07



P08



Белый



Нержавеющая сталь
«Зеркало»

Модули купе

ML 10



Оранжевый

ML 20



Бежевый

ML 30



Серый

ML 40



Синий

ML 50



Светло-бежевый

Пост приказов



Шлифованная нержавеющая сталь



Шлифованная черная нержавеющая сталь

Створки



Шлифованная нержавеющая сталь



Шлифованная черная нержавеющая сталь

Покрытие пола

Искусственный камень



Stella Lucida



Stella Bianca



Stella Notturna

Напольное покрытие Grabo Diamond Standart Plaza, Metal



4115-456-06-4



4115-458-06-4



4564-476



4564-494

Дизайн проекты лифтов без машинного помещения



ML 10



ML 20



Дизайн проекты лифтов без машинного помещения



CL 10



CL 20

В связи с особенностями полиграфии возможны незначительные несовпадения цвета в этих дизайн-проектах и цвета готового изделия.

Classic Line

Плафон потолка, порог



Белый



P07



P08

Модули купе

CL 10



Серый (основной цвет)

CL 20



Синий

CL 30



Светло-бежевый

Пост приказов



Светло-бежевый



Черный

Створки



Светло-бежевый

Покрытие пола

Напольное покрытие Grabo Diamond Standart Plaza



4115-456-06-4



4115-458-06-4



4115-468-06-4

Дизайн-проекты пассажирских лифтов с машинным помещением

Вариант «СТАНДАРТ»

Кабина	Потолок	Освещение - люминесцентные или светодиодные лампы; рисунок - ряды ромбов; покрытие - краска порошковая RAL 9016 для лифта 225 кг - оригинальной конструкции со встроенными галогенными светильниками на боковых панелях и центральной панелью с люминесцентными лампами, покрытие - краска порошковая RAL 9016 вандалозащитное исполнение из металла, окрашенного краской порошковой RAL 7035, со встроенным табло индикации
	Пост приказов	
	Модули купе	покрытие - краска порошковая RAL 7035
	Балки купе	покрытие - краска порошковая RAL 7035
	Створки	покрытие - краска порошковая RAL 7035
	Поручень	одинарный, круглой формы, хромированный, <ul style="list-style-type: none"> • для лифтов 400 кг - на задней стенке; • для лифтов 630, 1000 кг - на задней стенке и на боковой стенках • для лифтов 225 кг - один на боковой стенке
	Портал	покрытие - краска порошковая RAL 7035
Двери шахты	Порог	покрытие - краска порошковая RAL 7035
	Установка зеркал	Для жилого исполнения лифта - без зеркал для административного исполнения лифта на задней стенке одно зеркало до поручня, для лифта 225 кг - одно на боковой стенке до поручня
	Покрытие пола	Материал ПВХ напольный 4564-474 (темно-серый)
	Порог	покрытие - краска порошковая RAL 7035
Детали лифта	Обрамление дверей шахты	покрытие - краска порошковая RAL7035
	Лицевые панели	Для жилого исполнения лифта: <ul style="list-style-type: none"> • этажного табло - краска порошковая RAL 7035 • постов кнопочных - краска порошковая RAL 7035 • для лифтов 0263Б; 04063Б; 06063БК; 06063БГ - устройства контроля перегрузки - краска порошковая RAL 7035 Для административного исполнения лифта: <ul style="list-style-type: none"> • этажного табло - краска порошковая RAL 7035 • постов кнопочных - краска порошковая RAL 7035 • переключатель режимов работы - краска порошковая RAL 7035 • для лифтов 0263Б; 04063Б; 06063БК; 06063БГ - устройства контроля перегрузки - краска порошковая RAL 7035 покрытие - хим. окс.
	Винты крепления лицевых панелей	
	Остальное оборудование	покрытие - краска порошковая RAL 7035



«СТАНДАРТ»

Применяемость: для всех моделей, кроме лифтов без машинного помещения.



Дизайн-проекты пассажирских лифтов с машинным помещением

Вариант «ПРЕСТИЖ»



«ПРЕСТИЖ-4»



«СУПЕР ПРЕСТИЖ»

		ПРЕСТИЖ-1	ПРЕСТИЖ-2	ПРЕСТИЖ-3	ПРЕСТИЖ-4
Кабина	Потолок	освещение - люминесцентные лампы или светодиодные лампы; рисунок - ряды ромбов; покрытие - краска порошковая RAL 9016 для лифта 225 кг - оригинальной конструкции со встроенными галогенными светильниками на боковых панелях и центральной панелью с люминесцентными лампами, покрытие - краска порошковая RAL 9016			
	Пост приказов - вандалозащитное исполнение из металла, окрашенного порошковой краской со встроенным табло индикации	«серебристый антик»	«медный антик»	«бронзовый антик»	RAL 1001
	Модули купе - краска порошковая	«серебристый антик»	«медный антик»	«бронзовый антик»	RAL 1001
	Балки купе - краска порошковая	RAL 9022 (серый)	«медный антик»	«золотой»	«золотой»
	Створки - краска порошковая	«серебристый антик»	«медный антик»	«бронзовый антик»	RAL 1001
	Поручень	одинарный, круглой формы, хромированный • для лифтов 400 кг - на задней стенке; • для лифтов 630, 1000 кг - на задней стенке и на боковой стенках • для лифтов 225 кг - один на боковой стенке			
Двери шахты	Портал - краска порошковая	«серебристый антик»	«медный антик»	«бронзовый антик»	RAL 1001
	Порог - краска порошковая	«серебристый антик»	«медный антик»	«бронзовый антик»	RAL 1001
	Установка зеркал	на задней стенке одно зеркало до поручня для лифта ЛП-0263Б - одно на боковой стенке до поручня			
	Покрытие пола	Покрытие ПВХ 4564-474	Покрытие ПВХ 4564-496	Покрытие ПВХ 4564-496	Покрытие ПВХ 4564-494
	Материал ПВХ напольный для лифтов с режимом «ППП»				
Детали лифта	Портал - краска порошковая*	«серебристый антик»	«медный антик»	«бронзовый антик»	RAL 1001
	Створки - краска порошковая	«серебристый антик»	«медный антик»	«бронзовый антик»	RAL 1001
	Порог - краска порошковая	«серебристый антик»	«медный антик»	«бронзовый антик»	RAL 1001
	Обрамление дверей шахты,* для лифтов без машинного помещения - шкаф № 1 и шкаф № 2 станции управления - краска порошковая	«серебристый антик»	«медный антик»	«бронзовый антик»	RAL 1001
Детали лифта	Лицевые панели - краска порошковая Для жилого исполнения лифта: • этажное табло • постов кнопочных • для лифтов 0263Б - устройства контроля перегрузки Для административного исполнения лифта: • этажное табло • указатель направления • постов кнопочных • для лифтов 0263Б - устройства контроля перегрузки	«серебристый антик»	«медный антик»	«бронзовый антик»	RAL 1001
	Винты крепления лицевых панелей Остальное оборудование	покрытие - хим. окс. покрытие - краска порошковая RAL 7035			

Применяемость:
для всех моделей, кроме лифтов без машинного помещения.

Вариант «СУПЕР ПРЕСТИЖ»:

Потолки оригинальной конструкции, декорированные нержавеющей сталью «Зеркало» со встроенными антивандальными светильниками и галогенными лампами на боковых панелях и с люминесцентными лампами на центральной панели. По заказу вместо галогенных и люминесцентных ламп устанавливаются светодиодные лампы.

В связи с особенностями полиграфии возможны незначительные несовпадения цвета в этих дизайн-проектах и цвета готового изделия.

Дизайн-проекты пассажирских лифтов с машинным помещением

Вариант «ЛЮКС»

	ЛЮКС-1	ЛЮКС-2	ЛЮКС-3	ЛЮКС-4	ЛЮКС-5	
Кабина	Потолок	освещение - люминесцентные или светодиодные лампы; рисунок - ряды ромбов; покрытие - краска порошковая RAL 9016 для лифта 225 кг - оригинальной конструкции со встроенными галогенными светильниками на боковых панелях и центральной панелью с люминесцентными лампами, покрытие - краска порошковая RAL 9016		Оригинальной конструкции, декорированный нержавеющей сталью «Зеркало» со встроенными антивандальными светильниками и галогенными лампами на боковых панелях и с люминесцентными или светодиодными лампами на центральной панели. Для лифтов ЛП-0611Б, ЛП-0610БГ, ЛП-0610БГЗ, ЛП-0610БГЭ вариант Люкс-4 вместо нержавеющей стали «Зеркало» - нержавеющая сталь Multi directional polished basket weave BA/MA 61.		
	Пост приказов - вандалозащитное исполнение из декорированного металла, со встроенным табло индикации	нержавеющая сталь ДЕКО-1, S=0,8 мм	нержавеющая сталь Multi directional polished basket weave BA/MA 61	нержавеющая сталь ДЕКО-1, S=0,8 мм	нержавеющая сталь Multi directional polished basket weave BA/MA 61	нержавеющая сталь ДЕКО-1, S=1,5 мм
	Модули купе из декорированного металла	нержавеющая сталь ДЕКО-1, S=0,8 мм	нержавеющая сталь Multi directional polished basket weave BA/MA 61	нержавеющая сталь ДЕКО-1, S=0,8 мм	нержавеющая сталь Multi directional polished basket weave BA/MA 61	металлопласт
	Балки купе	декорированы нержавеющей сталью «Зеркало»	декорированы нержавеющей сталью «Зеркало»	декорированы нержавеющей сталью «Зеркало»	декорированы нержавеющей сталью «Зеркало»	декорированы нержавеющей сталью «Зеркало»
	Створки из декорированного металла	нержавеющая сталь ДЕКО-1, S=0,8 мм	нержавеющая сталь Multi directional polished basket weave BA/MA 61	нержавеющая сталь ДЕКО-1, S=0,8 мм	нержавеющая сталь Multi directional polished basket weave BA/MA 61	нержавеющая сталь ДЕКО-1, S=1,5 мм
	Поручень	одинарный, круглой формы, хромированный: для лифтов 400 кг - на задней стенке; для лифтов 630, 1000 кг - на задней и одной боковой стенках для лифта 225 кг - один на боковой стенке				
Портал из декорированного металла	нержавеющая сталь ДЕКО-1, S=0,8 мм	нержавеющая сталь ДЕКО-1, S=0,8 мм	нержавеющая сталь ДЕКО-1, S=0,8 мм	нержавеющая сталь ДЕКО-1, S=0,8 мм	нержавеющая сталь ДЕКО-1, S=0,8 мм	
Порог, плинтус	покрытие - краска порошковая «Серебристый антик»					
Установка зеркал	на задней стенке одно зеркало до поручня для лифта ЛП-0263Б - одно на боковой стенке до поручня					
Покрытие пола	Покрытие ПВХ 4564-474	Покрытие ПВХ 4564-496	Покрытие ПВХ 4564-474	Покрытие ПВХ 4564-496	Покрытие ПВХ 4564-474	
Двери шахты	Портал	покрытие - краска порошковая «Серебристый антик»				
	Створки	из металла декорированного нержавеющей сталью ДЕКО-1, S=0,8 мм				
	Порог	покрытие - краска порошковая «Серебристый антик»				
Детали лифта	Обрамление дверей шахты	покрытие - краска порошковая «Серебристый антик»				
	Лицевые панели	Для жилого исполнения лифта: • этажного табло - краска порошковая «Серебристый антик» • постов кнопочных - краска порошковая «Серебристый антик» • для лифтов 0263Б - устройства контроля перегрузки - краска порошковая «Серебристый антик» Для административного исполнения лифта: • этажного табло - краска порошковая «Серебристый антик» • указателя направления - краска порошковая «Серебристый антик» • постов кнопочных - краска порошковая «Серебристый антик» • переключатель режимов работы - краска порошковая «Серебристый антик» • для лифтов 0263Б - устройства контроля перегрузки - краска порошковая «Серебристый антик»				
	Винты крепления лицевых панелей	покрытие - хим. окс. головки винтов - краска порошковая «Серебристый антик»				
	Остальное оборудование	покрытие - краска порошковая RAL 7035				



«ЛЮКС-1»



«ЛЮКС-4»

Применяемость: для всех моделей, кроме лифтов без машинного помещения.

В связи с особенностями полиграфии возможны незначительные несовпадения цвета в этих дизайн-проектах и цвета готового изделия.



Варианты потолков

ЛП-0420БК
ЛП-0307БК
ЛП-0307Б1
КВМ-0307Б1
ЛП-0310БК
ЛП-0310Б1
ЛП-0463Б
ЛП-0463БЭ
ЛП-0463БМ
ЛП-0463БМЭ
КВМ-0463Б

КВМ-0463Б1
ЛП-0401Б
ЛП-0401БЭ
ЛП-0401БМ
ЛП-0401БМЭ
КВМ-0401Б
ЛП-0401Б1
ЛП-0406Б
ЛП-04110Б
ЛПВ-04063Б
ЛПВ-04210Б
ЛПВ-04010Б

Окраска – порошковая эмаль,
освещение – люминесцентное

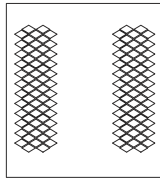

Нержавеющая сталь,
освещение – галогенное +люминесцентное

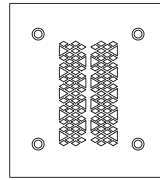

ЛП-0621Б
ЛП-0610БШ
ЛП-0610БШЭ
ЛП-0610БШЭ1
КВМ-0610БШ
ЛП-0626Б
ЛП-0620БШ

ЛПВ-06010БШ
ЛП-1010БШ
ЛП-10110БШ
ЛП-1016БШ
ЛП-1020БШ
без режима «ППП»

Окраска – порошковая эмаль,
освещение – люминесцентное

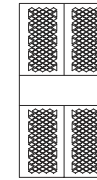

Нержавеющая сталь,
освещение – галогенное +люминесцентное

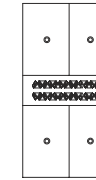

ЛП-0621Б
ЛП-0610БШ
ЛП-0610БШЭ
ЛП-0610БШЭ1
ЛП-0626Б
ЛП-1010БШ
ЛП-10110БШ
ЛП-1016БШ
ЛП-1020БШ
с режимом «ППП»

Окраска – порошковая эмаль,
освещение – люминесцентное

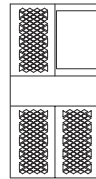

Нержавеющая сталь,
освещение – галогенное +люминесцентное

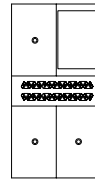

ЛП-0601Б
ЛП-0610БК
ЛП-0610БКЭ
ЛП-0610БКЭ1
ЛП-0631Б
ЛП-0610БМ
ЛП-0610БМЭ
ЛП-0610БМЭ1
ЛП-0606Б
ЛП-0620БК
ЛП-06010БМП
ЛП-06110Б
ЛПВ-06063БК

Окраска – порошковая эмаль,
освещение – люминесцентное

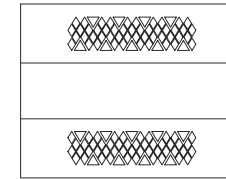

Нержавеющая сталь,
освещение – галогенное +люминесцентное

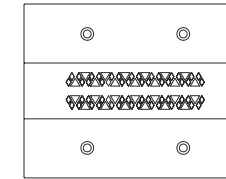

ЛП-0611Б
ЛП-0610БГ
ЛП-0610БГЭ
ЛП-0610БГЭ1
КВМ-0610БГ
ЛП-0620БГ
ЛП-0616Б
ЛП-0610БГИ
ЛПВ-06010БГ
ЛПВ-06063БГ
ЛП-1010БГ

ЛП-10110БГ
ЛП-1016БГ
ЛП-1020БГ
ЛПВ-10210БГ
без режима «ППП»

Окраска – порошковая эмаль,
освещение – люминесцентное

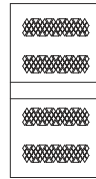

Нержавеющая сталь,
освещение – галогенное +люминесцентное

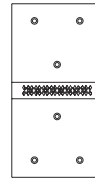

ЛП-1010БК
ЛП-10110БК
ЛП-1016БК
ЛП-1020БК
Без режима ППП

Окраска – порошковая эмаль,
освещение – люминесцентное

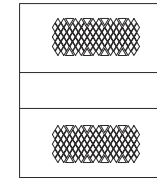

Нержавеющая сталь,
освещение – галогенное +люминесцентное

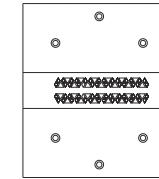

ЛП-1010БК
ЛП-10110БК
ЛП-1016БК
ЛП-1020БК
С режимом ППП

Окраска – порошковая эмаль,
освещение – люминесцентное

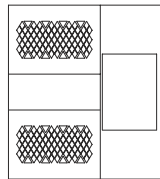

Нержавеющая сталь,
освещение – галогенное +люминесцентное

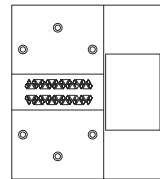

ЛП-0611Б
ЛП-0610БГ
ЛП-0610БГЭ
ЛП-0610БГЭ1
ЛП-0610БГИ
ЛПВ-06010БГ
ЛП-1010БГ
ЛП-10110БГ
ЛП-1016БГ
ЛП-1020БГ
ЛПВ-10210БГ
с режимом «ППП»

Окраска – порошковая эмаль,
освещение – люминесцентное

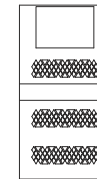

Нержавеющая сталь,
освещение – галогенное +люминесцентное

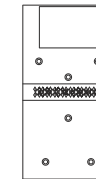

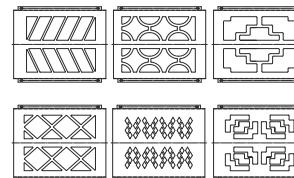

Окраска – порошковая эмаль или
нержавеющая сталь. Освещение – люминесцентное

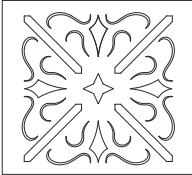
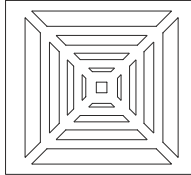
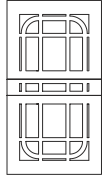

ЛП-0263Б
ЛП-0263Б-01

Варианты потолков

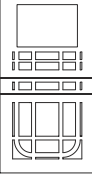
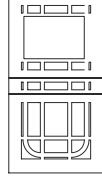
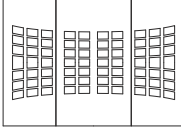
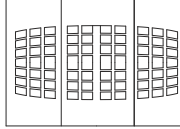
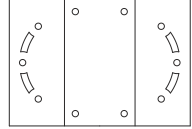
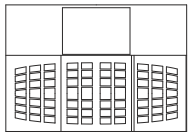
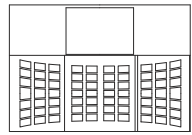
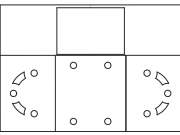
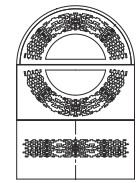
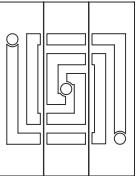
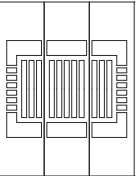
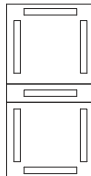
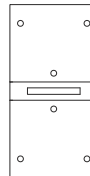
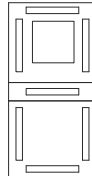
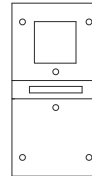
<p>АП-0310Б</p>	<p>Окраска – порошковая эмаль, освещение –люминесцентное</p> 	<p>Нержавеющая сталь, освещение – галогенное +люминесцентное</p> 	<p>ПБ1210 ПБ1610 без режима «ППП»</p>	<p>Окраска – порошковая эмаль, освещение –люминесцентное</p>  	
<p>ПБ1210 ПБ1610 с режимом «ППП»</p>	<p>Окраска – порошковая эмаль или нержавеющая сталь. Освещение –люминесцентное</p> <p>непроходная кабина</p> 	<p>проходная кабина</p> 	<p>АП-1210Б без режима «ППП»</p>	<p>Окраска – порошковая эмаль или нержавеющая сталь. Освещение –люминесцентное</p> <p>Вариант 1</p>  <p>Вариант 2</p> 	<p>Окраска – порошковая эмаль или нержавеющая сталь. Освещение –галогеновое</p> 
<p>АП-1210Б без режима «ППП»</p>	<p>Окраска – порошковая эмаль или нержавеющая сталь. Освещение –люминесцентное</p> <p>Вариант 1</p>  <p>Вариант 2</p> 	<p>Окраска – порошковая эмаль или нержавеющая сталь. Освещение –галогеновое</p> 	<p>АП-0610БКП</p>	<p>Окраска – порошковая эмаль, освещение –люминесцентное</p> 	<p>Нержавеющая сталь, освещение – галогенное +люминесцентное</p>
<p>АП-0610БИ АП-06010БМП АПБ-06210БК</p>	<p>Окраска – порошковая эмаль или нержавеющая сталь. Освещение –люминесцентное</p>  	<p>АПБ-10010БГП без люка</p>	<p>Окраска – порошковая эмаль, освещение –люминесцентное</p> 	<p>Нержавеющая сталь, освещение – люминесцентное + галогеновое</p> 	
<p>АПБ-10010БГП с люком</p>	<p>Окраска – порошковая эмаль, освещение –люминесцентное</p> 	<p>Нержавеющая сталь, освещение – люминесцентное + галогеновое</p> 			





Варианты отделки

Варианты отделки купе кабины и дверей шахты

Нержавеющая сталь



Multi directional polished basket weave BA/MA 61



Шлифованная нержавеющая сталь



Нержавеющая сталь DECO 1



Нержавеющая сталь DECO 8



Нержавеющая сталь «Зеркало» для междомульных балок

Порошковые эмали



RAL 1015



RAL 2003



RAL 5024



RAL 7035



RAL 9010



Серебряный антик



Бронзовый антик



Медный антик

Металлопласт



PPS1



PPS30



DL89E



DL16CE

Варианты отделки пола кабины

Напольное покрытие ПВХ Diamond Standart Metal



4564-473



4564-474



4564-476



4564-494



4564-496

Рифленый алюминий

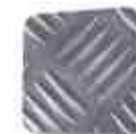

В связи с особенностями полиграфии возможны незначительные несовпадения цвета в этих дизайн-проектах и цвета готового изделия.



Лифты пассажирские для лечебно-профилактических учреждений

ОАО «Могилевлифтмаш» изготавливает лифты пассажирские для установки в лечебно-профилактических учреждениях. Они позволяют перевозить больных на каталке. Изготавливаются с проходной и непроходной кабиной. Лифты моделей ПБ0606, ЛББ-10010Г, ПБ1210, ПБ1610, ЛБ2010 оснащены автоматическими дверями и имеют режим перевозки пожарных подразделений.

Лифт больничный модели ЛБ-0505 предназначен для работы с проводником. Он оснащен распашными дверями шахты и раздвижными телескопическими дверями кабины ручного открывания.

Освоено производство больничных лифтов, соответствующих требованиям Технического регламента Таможенного Союза. Они оснащены автоматическими дверями и имеют режим перевозки пожарных подразделений.

Освоено производство новой модели больничного лифта грузоподъемностью 1600 кг, $v=1,0$ м/с с размерами кабины 1400х2400х2100 мм и проемом дверей 1300 мм (кабина в проходном и непроходном вариантах).

Разработан и проходит испытания лифт больничный грузоподъемностью 2000 кг, $v=1,0$ м/с с размерами кабины 1500х2700х2100 мм и проемом дверей 1300 мм (кабина в проходном и непроходном вариантах).





Грузовые лифты

ОАО «Могилевлифтмаш» выпускает лифты грузовые обычные и выжимные грузоподъемностью 500, 1000, 2000 и 3200 кг со скоростью движения кабины 0,5 м/с, а также лифты грузовые обычные грузоподъемностью 5000 и 6300 кг со скоростью движения кабины 0,25 м/с.

Лифты с ручным открыванием дверей изготавливаются с внутренней системой управления, предназначенной для работы с проводником, либо с наружной системой управления, предназначенной для работы без проводника. Данные лифты по заказу могут комплектоваться решётчатыми дверями кабины типа «боствиг» либо сплошными дверями кабины.

По заказу купе и двери кабин грузовых лифтов могут изготавливаться из нержавеющей стали. Полы могут иметь следующие виды покрытий: окрашенный стальной рифленый лист, рифлёный лист из нержавеющей стали или алюминия.

Разработан и освоен грузовой лифт модели ГВ1025 грузоподъемностью 1000кг со скоростью движения кабины 0,5 м/с с автоматическими телескопическими дверями кабины и шахты.

Указанные лифты:

- просты в монтаже и обслуживании;
- имеют совершенную микропроцессорную станцию управления;
- оснащены кабинами повышенной прочности.

Малые грузовые лифты



ОАО «Могилёвлифтмаш» выпускает малые грузовые лифты грузоподъемностью 100 кг со скоростью движения кабины 0,5 м/с и 250 кг со скоростью движения кабины 0,4 м/с, которые используются в ресторанах, магазинах, библиотеках и других зданиях. Лифты могут изготавливаться с проходными и непроходными кабинами.

Малые грузовые лифты с числом остановок кабины не более 5 и высотой подъема до 15 м могут быть изготовлены в металлокаркасной шахте.

Грузовые лифты

для перевозки автомобилей



Разработан грузовой лифт ГВ-3015 грузоподъемностью 3200 кг, со скоростью движения 0,5 м/с для перевозки автомобилей. Они используются в многоуровневых гаражах и автоцентрах



Комплектующие

Панель управления представляет собой законченный модуль, в котором выполнен основной монтаж электрооборудования кабины, что обеспечивает удобство регулировки и замены электроаппаратов и повышает безопасность при обслуживании.

Изготавливаются в антивандальном, пожарозащищенном и пожаробезопасном исполнении из металла, окрашенного порошковыми красками, или нержавеющей стали в зависимости от интерьера кабины.

Обозначения этажей и служебные надписи нанесены методом лазерной гравировки и хорошо видны после длительной эксплуатации, что делает доступным пользование лифтом для людей со слабым зрением.

Табло индикации



Табло индикации ТИ



Табло индикации ТИМ2 - на базе матричных индикаторов. Может оснащаться голосовым сообщением номера этажа и перегрузки.



Табло ТИГ - монохромный ЖКИ с вариантами голосового информирования по желанию заказчика. Отображает текущее время, температуру, грузоподъемность, номер этажа, направление движения, сообщение о перегрузке и другую информацию.



Табло VEGA TFT 5.7" - цветной ЖКИ с вариантами голосового информирования по желанию заказчика. Отображает текущее время, дату, грузоподъемность, номер этажа, направление движения, сообщение о перегрузке, также возможно устанавливать в качестве фона различные изображения на каждый этаж.



Кнопка ограничения доступа iButton



Панели управления и вызывные посты



Кнопка Гомельского ЗИП



Кнопка SCHAEFER



Кнопки VEGA





Лебедки

Лебедка – это сердце лифта. От её работы зависят виброакустические характеристики лифта. С момента своего создания «Могилевлифтмаш» специализируется на производстве лебедок не только для собственных нужд, но и для других лифтовых заводов.

Производство высококачественных лебедок обеспечивается современным оборудованием отечественного и импортного производства, в том числе резьбошлифовальным станком фирмы Buderus производства Германии. Для повышения твердости рабочей поверхности червячного вала производится его лазерная обработка.

Лебедка изготовления ОАО «Могилевлифтмаш» обеспечивает высокий комфорт, надежность и долговечность работы лифта.

Технические характеристики лифтовых лебедок

Индекс лебедки	Грузоподъемность, кг	Скорость, м/с	Межцентровое расстояние, мм	Консольная нагрузка, Н	Переда- точное число	Диаметр КВШ, мм	Диаметр канатов, мм	Синхронная частота вращения двигателя, об/мин	Мощность двигателя, кВт
Лебедки для пассажирских лифтов									
ЛЛ-0263Б	225	0,63	100	6650	20	325	8	1500	2,5
ЛЛ-0463Б	400	0,63	125	30000	38	480	10	1000/250	3
ЛЛ-Н0463Б* (**)									
ЛЛ-0401	400	1,0	160	30000	40	525	10	1500/375	5
ЛЛ-0401Б	400	1,0	125	30000	26	480	10	1000/250	5(4,5)
ЛЛ-Н0401Б* (**)									
ЛЛ-404Н	630	1,0	180	50000	45	930	10	1000/250	6,5(7)
ЛЛ-0501	630	1,0	160	50000	30	570	10	1000/250	6,5(7)
ЛЛ-0610Б	630	1,0	160	50000	30	570	10	1000/250	6,5(7)
ЛЛ-Н0610Б*	630	1,0	140	50000	25	480	10	1000/250	6,5(7)
ЛЛ-348М	1000	1,0	180	50000	33	650	12	1000/250	9
ЛЛ-1010Б									
ЛЛ-0406М	400	1,6	160	30000	30	700	10	1500/250	7,5(8)
ЛЛ-0416Б	400	1,6	160	30000	30	570	10	1500	7,5
ЛЛ-0606М	630	1,6	180	50000	18	550	10	1000/250	13
ЛЛ-0616Б	630	1,6	180	50000	18	515	10	1000	9
ЛЛ-1006М	1000	1,6	180	50000	18	550	12	1000/250	17,5
ЛЛ-1016Б	1000	1,6	180	50000	18	515	12	1000	17,5
ЛЛ-0420Б	400	2,0	160	30000	15	570	10	1000	9
ЛЛ-0620Б	630	2,0	180	50000	16,5	600	10	1000	13,5
ЛЛ-1020Б	1000	2,0	180	50000	16,5	600	12	1000	17,5
ЛЛ-Н0307Б*	320	0,71	125	30000	38	525	10	1000	3
ЛЛ-Н0310Б*	320	1,0	125	30000	26	480	10	1000	5(4,5)
ЛЛ-3015Б	3200	0,5	180	50000	16,5	700	12	1000/250	17,5
ЛЛ-04063Б	400	0,63	125	30000	38	600	10	1500/375	3,5(3,55)
ЛЛ-06063Б	630	0,63	125	30000	38	600	10	1500/375	5



Индекс лебедки	Грузоподъемность, кг	Скорость, м/с	Межцентровое расстояние, мм	Консольная нагрузка, Н	Переда- точное число	Диаметр КВШ, мм	Диаметр канатов, мм	Синхронная частота вращения двигателя, об/мин	Мощность двигателя, кВт
Лебедки для малых грузовых лифтов									
ЛЛ-239	100	0,5	100	4000	20	280	7,8	750	1,5
ЛЛ-259М	250	0,4	100	7000	40	320	7,8	1000	2,2
Лебедки для грузовых лифтов									
ЛЛ-237	500	0,22	160	30000	52	250	7,8	1000/250	5,5(4,5)
ЛЛ-294М	500	0,5	160	30000	26(52)	500	10	1000/250	4,5(5)
ЛЛ-0505Б									
ЛЛ-296М	1000	0,5	180	50000	25	500	10	1000/250	7(6,5)
ЛЛ-1005Б									
ЛЛ-289М	2000	0,5	180	50000	33	700	12	1000/250	9
ЛЛ-2005Б									
ЛЛ-291М	3200	0,5	180	50000	33	700	12	1000/250	17,5
ЛЛ-299М									
ЛЛ-3205Б	5000	0,25	180	50000	33	700	12	1000/250	17,5
ЛЛ-293М									
ЛЛ-5002Б									
ЛЛ-6302Б									
Лебедки для больничных лифтов									
ЛЛ-053М	500	0,5	160	30000	52	500	10	1000/250	4,5(5)
ЛЛ-06001М	630	0,5	160	35000	52	500	12	1000/250	4,5(5)
ЛЛ-0663Б	630	0,63	160	35000	40	480	10	1000/250	6,5(7)

* Лебедки с наклонным редуктором.
(**) Лебедка наклонная с мотор-редуктором.

ОАО «Могилевлифтмаш» освоило производство серии безредукторных лебедок для лифтов грузоподъемностью 400, 630 и 1000 кг со скоростью движения 1,0 и 1,6 м/с.

Лебедка устанавливается непосредственно в лифтовую шахту и по сравнению с традиционной лебедкой экономит свободное пространство, имеет небольшой вес и приспособлена к требованию современной архитектуры.

Преимущества безредукторных лебедок:

Экономия

- Постоянные магниты создают магнитное поле без затрат электроэнергии на намагничивание магнитной системы двигателя.

- Пусковой ток снижен в два раза по сравнению с редукторной лебедкой, что позволяет снизить тепловые потери в подводящих проводах электрической сети.

- По сравнению с редукторным приводом, применение в лифтах безредукторного привода на базе синхронного двигателя с постоянными магнитами позволяет снизить суммарный расход электроэнергии лифта на 30 %.

Экологичность

Безредукторный привод на постоянных магнитах не предполагает использование машинного масла, его утечки и снижает затраты на техническое обслуживание.

Комфорт

Низкий уровень шума и вибрации обеспечивает комфорт поездки для пассажиров.





Техника для физически ослабленных лиц

Лифты и подъёмники для людей с ограниченными возможностями - не роскошь, а необходимость. Свобода передвижения - право, закреплённое конституциями всех стран, и охраняется государством!

Простой в эксплуатации лифт или лёгкий и эргономичный подъемник для инвалида - это возможность спокойно перемещаться с одного уровня на другой с комфортом, не создавая забот окружающим и не чувствуя себя ущемлённым!

Выпуская технику для физически ослабленных лиц и людей с ограниченными возможностями ОАО «Могилёвлифтмаш» протягивает «руку помощи» и заботится о каждом из них.

Лифт доступный для инвалидов

Область применения:

устанавливается в жилых и общественных зданиях для транспортирования пассажиров, в т.ч. пассажиров в креслах-колясках.

Соответствует требованию: Правил устройству и безопасной эксплуатации лифтов (ПБ 10-558-03), Технического регламента «О безопасности лифтов» РФ, ГОСТ Р 51631-2008, ГОСТ 22011+95, СТБ ГОСТ 51631-2003.

Особенности конструкции лифта:

- пост приказов расположен на высоте удобный для пользования с кресла-коляски;
- кнопки выполнены с применением кода Брайля для удобства пользования инвалидов по зрению;
- в лебедке применён односкоростной двигатель, работающий с частотным регулятором скорости, обеспечивающим комфортность движения и точность остановки.



ППБ-225ВИ

ПЛАТФОРМА ПОДЪЁМНАЯ С ВЕРТИКАЛЬНЫМ ПЕРЕМЕЩЕНИЕМ ДЛЯ ИНВАЛИДОВ (ЗАКРЫТОГО ТИПА)

Область применения: устанавливается в жилых, общественных и промышленных зданиях и сооружениях, имеющих перепады уровней пола на путях движения людей с нарушением статодинамической функции, включая использующих кресла-коляски и другие технические средства реабилитации, а также для людей с ограниченными возможностями для передвижения, относящихся к маломобильной группе населения.

Строительная часть платформы подъёмной с вертикальным перемещением для инвалидов (закрытого типа), должна быть выполнена в соответствии с заданием на проектирование строительной части АТБ-0.2-0225.

ТЕХНИЧЕСКИЕ ХАРАКТЕРИСТИКИ:

Наименование параметра		Величина параметра
Грузоподъёмность, кг		225
Вместимость, чел		1 в инвалидной коляске 3 в положении стоя
Скорость, м/с		0,15
Высота подъёма, м (мах)		4
Число остановок		2
Платформа	Ширина, мм	1000
	Глубина, мм	1290
	Высота, мм	2100
	Тип	непроходная, проходная
Шахта	Ширина, мм	1400
	Глубина, мм	1400
	Высота верхнего этажа, мм	2900
Двери шахты	Ширина, мм	900
	Высота, мм	2000
	Тип	горизонтально распашные
Проём платформы	Ширина, мм	900
	Высота, мм	2000
	Тип	проём без створок



ППБ-225ВИО

ПЛАТФОРМА ПОДЪЁМНАЯ С ВЕРТИКАЛЬНЫМ ПЕРЕМЕЩЕНИЕМ ДЛЯ ИНВАЛИДОВ (ЗАКРЫТОГО ТИПА)

Область применения: устанавливается в жилых, общественных и промышленных зданиях и сооружениях, имеющих перепады уровней пола на путях движения людей с нарушением статодинамической функции, включая использующих кресла-коляски и другие технические средства реабилитации, а также для людей с ограниченными возможностями для передвижения, относящихся к маломобильной группе населения.

Строительная часть платформы подъёмной с вертикальным перемещением для инвалидов (открытого типа), должна быть выполнена в соответствии с заданием на проектирование строительной части АТБ-0.2-0225-01.

Платформы подъёмные соответствуют требованиям: Правил устройства и безопасной эксплуатации платформ подъёмных для инвалидов (ПБ 10-403-01), ГОСТ Р 51630-2000, СТБ ГОСТ Р 51630-2008.

По условиям воздействия климатических факторов внешней среды платформы соответствуют исполнению «УХЛ» категории размещения «1» по ГОСТ 15150 в диапазоне температуры от -20 до +40°C. Верхнее значение относительной влажности воздуха 80% при +25°C.

ТЕХНИЧЕСКИЕ ХАРАКТЕРИСТИКИ:

Наименование параметра		Величина параметра
Грузоподъёмность, кг		225
Вместимость, чел		1 в инвалидной коляске 3 в положении стоя
Скорость, м/с		0,15
Высота подъёма, м (мах)		2
Число остановок		2
Платформа	Ширина, мм	900
	Глубина, мм	1250
	Тип	проходная
Шахта		без шахты
Дверь верхнего этажа	Ширина, мм	900
	Тип	горизонтально распашная
Ограждение проема платформы (нижний этаж)	Ширина, мм	900
	Тип	шлагбаум



ТЕХНИЧЕСКИЕ ХАРАКТЕРИСТИКИ:

Наименование параметра		Величина параметра
Грузоподъемность, кг		225
Вместимость, чел		1 в инвалидной коляске
Скорость, м/с		0,15
Угол перемещения, не более		20°
Число остановок		2
Платформа	Тип	проходная
	Внутренние размеры, мм (ширина x глубина)	920 x 1250
Тип главного привода	Регулируемый привод постоянного тока с реечной передачей	
Питающая сеть: Род тока Напряжение, В Частота, Гц	Для зарядного устройства Переменный 220 (230) 50	
Рабочее питание: Напряжение, В	Автономное 24	
Назначение	Транспортировка инвалидов в кресле-коляске с этажа на этаж	
Условия эксплуатации	Температура воздуха окружающей среды от -20°С до +40°С Относительная влажность не более 80% при температуре +25°С	

ПЛАТФОРМА ПОДЪЁМНАЯ С НАКЛОННЫМ ПЕРЕМЕЩЕНИЕМ ДЛЯ ИНВАЛИДОВ



Область применения: устанавливается в жилых, общественных и промышленных зданиях и сооружениях, имеющих перепады уровней пола на путях движения людей с нарушением статодинамической функции, включая использующих кресла-коляски и другие технические средства реабилитации, а также для людей с ограниченными возможностями для передвижения, относящихся к маломобильной группе населения.

Строительная часть платформы подъемной с наклонным перемещением для инвалидов должна быть выполнена в соответствии с заданием на проект строительной части АТБ-0.2-0225-02

ТЕХНИЧЕСКИЕ ХАРАКТЕРИСТИКИ:

Наименование параметра (характеристика)		Величина (характеристика)
Габаритные размеры пола платформы	Ширина (внутренняя) мм, не менее	850
	Глубина (внутренняя) мм, не менее	1400
Номинальная установленная грузоподъемность, кг		225
Высота подъема пассажира (перепад между уровнями посадочных площадок), мм (не менее)		1200
Откидной трап для посадки/высадки на подъемную площадку	Ширина мм, (не менее)	800
	Длина мм, (не более)	1000
Скорость подъема, м/с		от 0,02 до 0,03
Тип привода		Линейный актуатор постоянного тока
Способ перемещения платформы		Колесный поворотные опоры с фиксацией
Температура окружающей среды		от -20°С до +40°С
Род тока		Постоянный
Номинальное напряжение аккумуляторной батареи, В		24
Род тока питающей сети для зарядного устройства		Переменный, 50 Гц
Номинальное напряжение питающей сети для зарядного устройства, при частоте 50 Гц, В		220 (230)
Масса, нетто, кг, не более		200

ППБ-225М

МОБИЛЬНАЯ ПОДЪЕМНАЯ ПЛАТФОРМА ДЛЯ ИНВАЛИДОВ

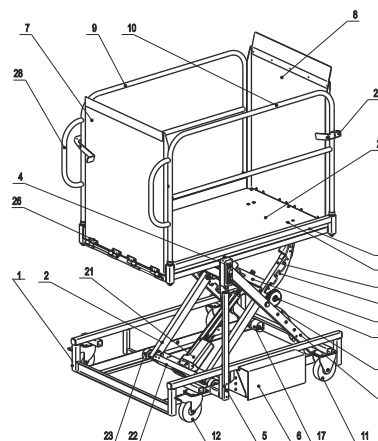

1 - Рамка нижняя; 2 - Механизм подъема; 3 - Рамка верхняя; 4 - Пульс управления; 5 - Стойка; 6 - Блок управления; 7 - Трап для посадки на площадку; 8 - Трап для посадки в вагон; 9 - Боковое ограждение; 10 - Боковое ограждение; 11 - Ролик; 12 - Ролик с тормозом; 13 - Рычаг; 14 - Рычаг; 15 - Кулачок; 16 - Кулачок; 17 - Корпус; 18 - Корпус; 19 - Штанга; 20 - Ролик; 21 - Актуатор; 22 - Балка; 23 - Ролик; 24 - Ролик; 25 - Настил; 26 - Петля; 27 - Рукоятка; 28 - Ручка.

Мобильная подъемная платформа для инвалидов ППБ-225М является многоцелевым мобильным вспомогательным средством обеспечения беспрепятственного преодоления уровней высоты входной и выходной площадок людьми с ограниченными физическими возможностями, использующих кресла-коляски.

В сложенном состоянии платформа может перемещаться по ровной горизонтальной поверхности, в том числе с пассажиром. Безопасность при этом гарантируется перилами и подъемными пандусами.

Возможно использование платформы в качестве грузоподъемного устройства.



Техника для строительства

Строительная отрасль развивается всё более быстрыми темпами, воплощая в жизнь самые смелые архитектурные решения. Сталкиваясь с необходимостью строительства или реконструкции здания, монтажа технологических стен или установки окон возникает логический вопрос: где разместить рабочие и материалы для выполнения различных задач?

ОАО «Могилёвлифтмаш» является крупным производителем подъёмно-транспортного оборудования, отвечающего самым высоким требованиям надёжности и безопасности. Новым направлением работы предприятия является производство оборудования для строительства. На сегодняшний день заводом разработаны мачтовые грузопассажирские подъёмники ПМГП-1500 и ПМГП-2000, а также платформа рабочая мачтовая ПРМ-2000.

Лёгкость в эксплуатации и монтаже, возможность быстрой транспортировки подъёмников и платформ позволяют экономить не только время, но и финансы при проведении строительных работ и реконструкции зданий.

Мачтовые грузопассажирские подъёмники ПМГП-1500 и ПМГП-2000

Технические характеристики мачтовых грузопассажирских подъёмников ПМГП-1500 и ПМГП-2000

Наименование параметра	Значение для моделей подъёмника					
	ПМГП-1500	ПМГП-2000	ПМГП-1500А	ПМГП-2000А	ПМГП-1500С	ПМГП-2000С
Номинальная грузоподъёмность, кг	1500	2000	1500	2000	1500	2000
Число поднимаемых людей включая оператора	18	24	18	24	18	24
Номинальная скорость движения кабины, м/с (м/мин)	0,63 (38)		0,5 (30)		0,8 (48)	0,63 (38)
Максимальная высота подъёма, м	100					
Высота установки первой настенной опоры х шаг установки опор, м	9 х 9					
Высота свободного конца мачты, м не более	9					
Напряжение питания, В	3 х 380					
Количество приводов, шт	2	3	2	2	3	
Тип управления	релейный				При помощи частотного регулятора	
Мощность электродвигателя привода, кВт	11	9,2	9,2	11	11	
Номинальная потребляемая мощность, кВт	40	50	35	40	50	
Режим работы	Повторно-кратковременный с ПВ=25%					
Размеры кабины внутренние, мм:						
- длина	3200±20					
- ширина	1500±20					
- высота	2300±20					
Высота дверного проема, мм	2000±20					
Ширина дверного проема, мм	1500±20					
Присоединительные размеры секции мачты, ширина х длина х высота, мм	650 х 650 х 1508					





Платформа рабочая мачтовая PRM-2000

Платформа рабочая мачтовая PRM-2000 предназначена для размещения рабочих и материалов при выполнении различных задач по фасадным работам при новом строительстве, реконструкции зданий, монтаже технологических стен, установки окон и т.п.

Также с помощью платформ можно осуществлять ремонт и строительство мостов, дамб, заводских труб, колон.

Платформы можно использовать как снаружи, так и изнутри здания.

Технические характеристики платформы рабочей мачтовой PRM-2000

Номинальная грузоподъемность, кг при максимальной длине платформы:	
3,2 м;	2000
6,4 м;	1700
9,6 м;	1400
12,8 м	1100
Максимальная высота подъема, м	100
Номинальная скорость вертикального перемещения, м/с (м/мин)	0,16 (9,6)
Номинальная скорость горизонтального перемещения, м/с (м/мин)	0,22 (13,2)
Тип привода	реечный
Размеры рабочей платформы, м:	
- минимальная длина	3,2
- максимальная длина	12,8,
- ширина	1,6
Напряжение питания, В	3 x 380
Номинальный ток, А	16
Максимальная подводимая мощность, кВт	12
Несущая способность грунта под опорами, МПа, не менее	0,8
Максимальный уклон, градус	4,5
Максимальное расстояние от платформы до фасада здания, м, не более	1,09



Пассажирские лифты

Лифты пассажирские с верхним расположением машинного помещения

Индекс лифта	Грузоподъёмность, кг	Вместимость, чел	Скорость, м/с	Высота подъёма, м	Число остановок (max)	Внутренние размеры кабины, мм			Размеры шахты, мм		Двери кабины шахты, мм		Размеры машинного помещения, мм			Лист альбома строительных заданий
						Ширина	Глубина	Высота	Ширина	Глубина	Ширина	Высота	Ширина	Глубина	Высота	
ЛП-0263Б-01	225	3	0,63	45	10	920	715	2100	1400	1200	650	2000	2500	2800	2200	АТБ-0.1-0206-02
ЛП-0310Б	300	4	1,0	75	25	920	865	2100	1400	1350	650 700	2000	2725	3000	2450	АТБ-0.2-0310
ЛП-0463Б ЛП-0463БЭ ЛП-0463БМ ЛП-0463БМЭ	400	5	0,63	45	10	920	1020	2100	1550 1400 1700 1650	1700 1600 1550 1400	700 650 700 650	2000	2800 3000	3000 2800	2200	АТ-7.03-001А МЛМ АТ-7.03-001Б МЛМ
ЛП-0401Б ЛП-0401БЭ ЛП-0401БМ ЛП-0401БМЭ	400	5	1,0	75	25	920	1020	2100	1550 1400 1700 1650	1700 1600 1550 1400	700 650 700 650	2000	3500 3000	3000 3500	2500	АТ-7.03-003А МЛМ АТ-7.03-003Б МЛМ
	400	5	1,0	75	25	1100	950	2100	1750	1550	800	2000	2800	3000	2500	АТ-7.03-002 МЛМ
ЛП-0463Б СЕ	400	5	0,63	45	10	920	1020	2100	1550 1400 1700 1650	1700 1600 1550 1400	700 650 700 650	2000	2800 3000	3000 2800	2200	АТ-7.03-001А МЛМ АТ-7.03-001Б МЛМ
ЛП-0401Б СЕ	400	5	1,0	75	25	920	1020	2100	1550 1400 1700 1650	1700 1600 1550 1400	700 650 700 650	2000	3500 3000	3000 3500	2500	АТ-7.03-003А МЛМ АТ-7.03-003Б МЛМ
ЛП-0406Б	400	5	1,6	85	30	920	1020	2100	1550 1700	1700 1550	700	2000	3300 3000	4000	2500	АТБ-0.0-0416-01 АТБ-0.0-0416-02
ЛП-0420БК	400	5	2,0	100	30	920	1020	2100	1550	1700	700	2000	3300	4000	2500	АТБ-00-0420-01
ЛП-0601Б ЛП-0610БК ЛП-0610БКЭ ЛП-0610БКЭ1	630	8	1,0	75	25	1090	1395	2100	1750 1950	2000	800 900	2000	3000	3300	2500	АТ-7.03-004 МЛМ АТБ-00-0610-00И
ЛП-0631Б ЛП-0610БМ ЛП-0610БМЭ ЛП-0610БМЭ1	630	8	1,0	75	25	1040	1375	2100	1750 1900	2000 1700	700/800	2000	3000 3300	3300	2500	АТ-6.03-012 МЛМ АТ-6.03-012-01 МЛМ
ЛП-0611Б ЛП-0610БГ ЛП-0610БГЭ ЛП-0610БГЭ1	630	8	1,0	75	25	1020 1020 1100 1100	2145 2145 2100 2100	2100	1850 1850 1950 1850	2550	700/800 700/800 900 900	2000	3000 3000 3500 3000	3900	2500	АТ-6.03-511 МЛМ АТ-7.03-006 МЛМ АТБ-0.0-0610-01И АТБ-0.0-0610-02И
ЛП-0621Б ЛП-0610БШ ЛП-0610БШЭ ЛП-0610БШЭ1	630	8	1,0	75	25	2090	1120	2100	2650/2550	1700	1200	2000	2650	3700	2500	АТ-6.03-022 МЛМ АТ-7.03-005 МЛМ АТБ-0.0-0610-01П
ЛП-0606Б	630	8	1,6	85	30	1090	1395	2100	1750	2000	800	2000	4100	3500	2500	АТБ-0.0-0616-03
ЛП-0616Б	630	8	1,6	85	30	1100	2100	2100	1850	2550	800	2000	4000	4200	2500	АТБ-0.0-0616-02
ЛП-0626Б	630	8	1,6	85	30	2090	1120	2100	2650/2550	1700	1200	2000	4800	3300	2500	АТБ-0.0-0616-01



ЛП-0620БК	630	8	2,0	100	30	1090	1395	2100	1750	2000 2100	800	2000	3500	3500	2500	АТБ-0.0-0620-03 АТБ-0.0-0620-04
ЛП-0620БШ	630	8	2,0	100	30	2090	1120	2100	2650/2550	1700	1200	2000	4800 2650 4800	3300 3700 3300	2500	АТБ-0.0-0620 АТБ-0.0-0620-01 АТБ-0.0-0620П
ЛП-0620БГ	630	8	2,0	100	30	1020	2145	2100	1850	2550	700/800	2000	3000	3900	2500	АТБ-0.0-0620-02
ЛП-1020БК	1000	13	2,0	100	30	1600	1400	2100	2250/2350	2150/2000	1000	2000	3800	4000	2800	АТБ-0.0-1020-01
ЛП-1020БШ	1000	13	2,0	100	30	2100	1100	2100	2550/2650	1700	1200	2000	4800	3300	2800	АТБ-0.0-1020-03
ЛП-1020БГ	1000	13	2,0	100	30	1100	2100	2100	1850	2550	800	2000	4000	3900	2800	АТБ-0.0-1020-02
ЛП-1016БК	1000	13	1,6	85	30	1600	1400	2100	2250/2350	2000/2150	1000	2000	3800	4000	2800	АТБ-0.0-1016-01
ЛП-1016БШ	1000	13	1,6	85	30	2100	1100	2100	2550/2650	1700	1200	2000	4800	3300	2800	АТБ-0.0-1016-03
ЛП-1016БГ	1000	13	1,6	85	30	1100	2100	2100	1850 1950 1700	2550 2700	800 900	2000	4000 3500 4000	3900 2200 2200	2800 2200 2200	АТБ-0.0-1016-02 АТБ-0.0-1016-02И АТБ-0.0-1016-04
ЛП-1010БК	1000	13	1,0	75	25	1600	1400	2100	2350/2250	2000/2150	1000	2000	3500	3600	2800	АТБ-0.0-1010-01
ЛП-1010БШ	1000	13	1,0	75	25	2100	1100	2100	2550/2650	1700	1200	2000	4800	3300	2800	АТБ-0.0-1010-03
ЛП-1010БГ	1000	13	1,0	75	25	1100	2100	2100	1850 1950	2550	800 900	2000	3500	3900	2800	АТБ-0.0-1010-02 АТБ-0.0-1010-02И
ЛП-1210Б	1275	17	1,0	75	30	2000	1400	2100	2550	2100	1000	2000	3800	4000	2800	АТБ-0.0-1275-01

Лифты пассажирские с проходной кабиной и верхним расположением машинного помещения

Индекс лифта	Грузоподъёмность, кг	Вместимость, чел	Скорость, м/с	Высота подъёма, м	Число остановок (max)	Внутренние размеры кабины, мм			Размеры шахты, мм		Двери кабины шахты, мм		Размеры машинного помещения, мм			Лист альбома строительных заданий
						Ширина	Глубина	Высота	Ширина	Глубина	Ширина	Высота	Ширина	Глубина	Высота	
ЛП-0463Б ЛП-0463БЭ ЛП-0463БМ ЛП-0463БМЭ	400	5	0,63	45	10	920	1160	2100	1550	1700	650	2000	3500	3000	2200	АТБ-0.0-410-01П
ЛП-0601Б ЛП-0610БК ЛП-0610БКЭ ЛП-0610БКЭ1	630	8	1,0	75	17	1090	1390	2100	1900	1930	800	2000	3000	3900	2450	АТБ-0.1-0610-01П
ЛП-0601Б ЛП-0610БК ЛП-0610БКЭ ЛП-0610БКЭ1	630	8	1,0	75	17	1090	1460	2100	1850 1950	2000	800 900	2000	3000	3900	2450	АТБ-0.1-0610-02П
ЛП-0601Б ЛП-0610БК ЛП-0610БКЭ ЛП-0610БКЭ1	630	8	1,0	75	17	1100	1655	2100	2100	2200	900	2000	3000	3900	2450	АТБ-0.1-0610-03П
ЛП-0611Б ЛП-0610БГ ЛП-0610БГЭ ЛП-0610БГЭ1	630	8	1,0	75	17	1100	2015	2100	1850 1950	2550	800 900	2000	3500	3900	2450	АТБ-0.2-0610-01П
ЛП-0611Б ЛП-0610БГ ЛП-0610БГЭ ЛП-0610БГЭ1	630	8	1,0	75	17	1100	2165	2100	1850 1950	2700	800 900	2000	3500	4000	2450	АТБ-0.2-0610-02П



ЛП-0611Б ЛП-0610БГ ЛП-0610БГЭ ЛП-0610БГЭ1	630	8	1,0	75	17	1100	2105	2100	1850 1950	2640	800 900	2000	3500	4000	2450	
ЛП-0616Б	630	8	1,6	85	24	1100	2015	2100	1850	2550	800 900	2000	4000	4200	2500	АТБ-0.2-0616-01П
ЛП-1010БГ	1000	13	1,0	75	25	1100	2013	2100	1850 1950	2550	800 900	2000	3500	3900	2800	АТБ-0.2-1010-01П АТБ-0.2-1010-02П
ЛП-1010БГ	1000	3	1,0	75	25	1100	2165	2100	1950 2050	2700	800 900	2000	3500	4000	2800	АТБ-0.2-1010-03П

Лифты пассажирские с телескопическими дверями

Индекс лифта	Грузоподъёмность, кг	Вместимость, чел	Скорость, м/с	Высота подъёма, м	Число остановок (max)	Внутренние размеры кабины, мм			Размеры шахты, мм		Двери кабины шахты, мм		Размеры машинного помещения, мм			Лист альбома строительных заданий
						Ширина	Глубина	Высота	Ширина	Глубина	Ширина	Высота	Ширина	Глубина	Высота	
ЛП-0310Б	300	4	1,0	75	17	800	1085	2100	1250	1650	650	2000	2725	3000	2450	
ЛП-0463Б ЛП-0463БЭ ЛП-0463БМ ЛП-0463БМЭ	400	5	0,63	45	10	920	1020	2100	1550 1700 1300 1400	1700 1550 1650 1650	800 700 650	2000	2800	3000	2200	АТБ-0.0-410Т-01 АТБ-0.0-410Т-02 АТБ-0.0-410Т-03 АТБ-0.0-410Т-04
ЛП-0401Б ЛП-0401БЭ ЛП-0401БМ ЛП-0401БМЭ	400	5	1,0	75	17	920	1020	2100	1550 1700 1300 1400	1700 1550 1650 1650	800 800 650 700	2000	2800	3000	2200	АТБ-0.0-410Т-01 АТБ-0.0-410Т-02 АТБ-0.0-410Т-03 АТБ-0.0-410Т-04
ЛП-0601Б ЛП-0610БК ЛП-0610БКЭ ЛП-0610БКЭ1	630	8	1,0	75	17	1090	1395	2100	1750	1850	800 900	2000	3000	3300	2500	
ЛП-0611Б ЛП-0610БГ ЛП-0610БГЭ ЛП-0610БГЭ1	630	8	1,0	75	17	1100	2100	2100	1650 1700	2550	800 900	2000	2950	3900	2500	АТБ-0.2-0610Т-01 АТБ-0.2-0610Т-02
ЛП-0611Б ЛП-0610БГ ЛП-0610БГЭ ЛП-0610БГЭ1	630	8	1,0	75	17	1020	2100	2100	1650 1600	2550	800	2000	2950	3900	2500	АТБ-0.2-0610Т-01 АТБ-0.2-0610Т-02
ЛП-0631Б ЛП-0610БМ ЛП-0610БМЭ ЛП-0610БМЭ1	630	8	1,0	75	17	1040	1375	2100	1550	2000	800	2000	3000 3300	3300	2500	
ЛП-0621Б ЛП-0610БШ ЛП-0610БШЭ ЛП-0610БШЭ1	630	8	1,0	75	17	2100	1100	2100	2650/2550	1800	1200	2000	2650	3700	2500	
ЛП-1010БГ	1000	13	1,0	75	25	1100	2100	2100	1700	2550	800 900	2000	2950	3900	2500	АТБ-0.2-1010Т-01 АТБ-0.2-1010Т-02
ЛП-1010БК	1000	13	1,0	75	25	1600	1400	2100	2350	1850	1000	2000	3500	3600	2800	АТБ-0.2-1010Т-03
ЛП-1010БШ	1000	13	1,0	75	25	2100	1100	2100	2550/2650	1800	1200	2000	4800	3300	2800	АТБ-0.2-1010Т-04



Индекс лифта	Грузоподъёмность, кг	Вместимость, чел	Скорость, м/с	Высота подъёма, м	Число остановок (max)	Внутренние размеры кабины, мм			Размеры шахты, мм		Двери кабины шахты, мм		Размеры машинного помещения, мм			Лист альбома строительных заданий
						Ширина	Глубина	Высота	Ширина	Глубина	Ширина	Высота	Ширина	Глубина	Высота	
ЛП-0610БКП	630	8	1,0	75	17	1090	1585	2100	1950	1950	800	2000	3150	3000	2450	АТБ-0.1-0610-02-А
ЛПБ-10010БГП	1000	13	1,0	30	10	1100	2100	2100	1950	2630	800 900	2000	-	-	-	АТБ-0.2-10010А

Лифты пассажирские без машинного помещения с безредукторной лебедкой осевого расположения

Модель	Г/п, кг	Вместимость, чел	Скор. м/с	Кол. ост.	Выс. м	Кол. входов	Кабина, внутренние размеры, мм, (ширина x глубина x высота)	Дверь, мм, S	Шахта, мм, (ширина x глубина)	Лист альбома строительных заданий
ПБА0410Т	400	5	1,0	17	45	1	950x1100x2100	700, 800	1500x1500	АС-1.0-ПБА0410Т
						2				
ПБА0610КТ	630	8	1,0	17	45	1	1100x1400x2100	800, 900	1600x1800	АС-1.0-ПБА0610КТ
						2				
ПБА0610ГТ	630	8	1,0	17	45	1	1100x2100x2100	800, 900	1600x2485	АС-1.0-ПБА1010ГТ
						2				
ПБА0610ШТ	630	8	1,0	17	45	1	2100x1100x2100	1200	2650x1510	АС-1.0-ПБА1010ГТ
						2				
ПБА1010КТ	1000	13	1,0	17	45	1	1600x1400x2100	1000	2150x1830	АС-1.0-ПБА1010КТ
						2				
ПБА1010ГТ	1000	13	1,0	17	45	1	1100x2100x2100	800, 900	1600x2485	АС-1.0-ПБА1010ГТ
						2				
ПБА1010ШТ	1000	13	1,0	17	45	1	2100x1100x2100	1200	2650x1510	АС-1.0-ПБА1010ШТ
						2				
ПБА0416Т	400	5	1,6	24	75	1	950x1100x2100	700, 800	1500x1500	АС-1.0-ПБА0410Т
						2				
ПБА0616КТ	630	8	1,6	24	75	1	1100x1400x2100	800, 900	1600x1800	АС-1.0-ПБА0610КТ
						2				
ПБА0616ГТ	630	8	1,6	24	75	1	1100x2100x2100	800, 900	1600x2485	АС-1.0-ПБА1010ГТ
						2				
ПБА0616ШТ	630	8	1,6	24	75	1	2100x1100x2100	1200	2650x1510	АС-1.0-ПБА1010ШТ
						2				
ПБА1016КТ	1000	13	1,6	24	75	1	1600x1400x2100	1000	2150x1830	АС-1.0-ПБА1010КТ
						2				
ПБА1016ГТ	1000	13	1,6	24	75	1	1100x2100x2100	800, 900	1600x2485	АС-1.0-ПБА1010ГТ
						2				
ПБА1016ШТ	1000	13	1,6	24	75	1	2100x1100x2100	1200	2650x1510	АС-1.0-ПБА1010ШТ
						2				



Лифты для модернизации

Индекс лифта	Грузоподъёмность, кг	Вместимость, чел	Скорость, м/с	Высота подъёма, м	Число остановок (max)	Внутренние размеры кабины, мм			Размеры шахты, мм		Двери кабины шахты, мм		Размеры машинного помещения, мм			Лист альбома строительных заданий
						Ширина	Глубина	Высота	Ширина	Глубина	Ширина	Высота	Ширина	Глубина	Высота	
КВМ-0307БК КВМ-0307Б1	320	4	0,71	45	10	920	1020	2100	1550 1400 1700 1650	1700 1600 1550 1400	650	2000 1980*	3000	3300	2200	-
КВМ-0463Б КВМ-0463Б1	320	4	0,63	45	10	920	1020	2100	1550 1400 1700 1650	1700 1600 1550 1400	650	2000 1980*	3000	3300	2200	-
КВМ-0401Б КВМ-0401Б1	320	4	1,0	75	25	920	1020	2100	1550 1400 1700 1650	1700 1600 1550 1400	700 650 700 650	2000 1980*	3500 3500 3000 3000	3000 3000 3500 3500	2500	-
КВМ-0510БГ	500	6	1,0	75	25	1090	1395	2100	1750	2000	800	2000	3000	3300	2500	-
						1090	1395	2100	1950	2000	900	2000	3000	3300	2500	-
						1040	1380	2100	1750 1900	2000 1700	700/800	2000	3000	3300	2500	-
						1020 1020 1100 1100	2140 2140 2100 2100	2100	1850 1850 1950 1850	2550	700/800 700/800 900 900	2000	3000	3900	2500	-
КВМ-0510БШ	500	6	1,0	75	25	2090	1120	2100	2650/2550	1700	1200	2000	2650	3700	2500	-
КВМ-0610БГ	630	8	1,0	75	25	1090	1395	2100	1750	2000	800	2000	3000	3300	2500	-
						1090	1395	2100	1950	2000	900	2000	3000	3300	2500	-
						1040	1380	2100	1750 1900	2000 1700	700/800	2000	3000	3300	2500	-
						1020 1020 1100 1100	2140 2140 2100 2100	2100	1850 1850 1950 1850	2550	700/800 700/800 900 900	2000	3000	3900	2500	-
КВМ-0610БШ	630	8	1,0	75	17	2090	1120	2100	2650/2550	1700	1200	2000	2650	3700	2500	-
ЛП-0307БК ЛП-0307Б1	320	4	0,71	45	10	920	1020	2100	1550 1400 1700 1650	1700 1600 1550 1400	700 650 700 650	2000	2800 3000	3000 2800	2200	АТ-7.03-001А МЛМ АТ-7.03-001Б МЛМ
ЛП-0310БК ЛП-0310Б1	320	4	1,0	75	25	920	1020	2100	1550 1400 1700 1650	1700 1600 1550 1400	700 650 700 650	2000	3500 3000	3000 3500	2500	АТ-7.03-003А МЛМ АТ-7.03-003Б МЛМ
ЛП-0510БК	500	6	1,0	75	25	1090	1395	2100	1750	2000	800	2000	3000	3300	2500	АТ-7.03-004 МЛМ
	500	6	1,0	75	25	1090	1395	2100	1950	2000	900	2000	3000	3300	2500	АТБ-00-0610-00И
	500	6	1,0	75	25	1040	1375	2100	1750 1900	2000 1700	700/800	2000	3000	3300	2500	АТ-6.03-012 МЛМ АТ-6.03-012-01 МЛМ
ЛП-0510БГ	500	6	1,0	75	25	1020 1020 1100 1100	2145 2145 2100 2100	2100	1850 1850 1950 1850	2550	700/800 700/800 900 900	2000	3000	3900	2500	АТ-6.03-511 МЛМ АТ-7.03-006 МЛМ АТБ-0.0-0610-01И АТБ-0.0-0610-02И
ЛП-0510БШ	500	6	1,0	75	25	2090	1120	2100	2650/2550	1700	1200	2000	2650	3700	2500	АТ-6.03-022 МЛМ АТ-7.03-005 МЛМ АТБ-0.0-0610-01П

•• - высота двери шахты

Противопожарные двери шахты пассажирских лифтов изготавливаются с пределами огнестойкости Е30 и Е1 30 (кроме Беларуси и Украины) и Е1 60 (все регионы). Возможно изготовление дверей шахты и кабины с остекленными створками.

ЛП – лифт пассажирский;
Б – пассажирские лифты производства ОАО «Могилевлифтмаш»
Э – лифт энергосберегающий;
М – лифт модернизируемый;
П – лифт панорамный;
ПБА – лифт пассажирский без машинного помещения с безредукторной лебедкой в осевом исполнении

СЕ – лифты с международной маркировкой знаком СЕ, изготовленные в соответствии с европейской директивой по лифтам №95/16/ЕС и директивами Евросоюза №73/23/ЕЕС и 89/336/ЕЕС по безопасности электрооборудования.

Конструктивные особенности кабины лифта:

К – лифт пассажирский, у которого ширина и глубина кабины приблизительно равны;
Г – лифт пассажирский, у которого глубина кабины в 1,5-2 раза больше ширины;
Ш – лифт пассажирский, у которого ширина кабины в 1,5-2 раза больше глубины.



Индекс лифта	Грузоподъёмность, кг	Вместимость, чел	Скорость, м/с	Высота подъёма, м	Число остановок (max)	Внутренние размеры кабины, мм			Размеры шахты, мм		Двери кабины шахты, мм		Размеры машинного помещения, мм			Лист альбома строительных заданий
						Ширина	Глубина	Высота	Ширина	Глубина	Ширина	Высота	Ширина	Глубина	Высота	
ЛП-0610БИ (непроходная кабина)	630	8	1,0	75	17	1100	1400	2100	1750 1950	2000	800 900	2000	3000	3300	2450	АТ-7.03-004 МЛМ АТБ-0.0-0610-00И
ЛП-0610БИ (проходная кабина)	630	8	1,0	75	17	1100	1460	2100	1850 1950	2000	800 900	2000	3000	3300	2450	АТБ-0.0-0610-02П
ЛП-0610БГИ (непроходная кабина)	630	8	1,0	75	17	1100	2100	2100	1850 1950	2550	800 900	2000	3000	3900	2400	АТБ-0.0-0610-04И
ЛП-0610БГИ (проходная кабина)	630	8	1,0	75	17	1100	2165	2100	1850 1950	2700	800 900	2000	3500	3900	2450	АТБ-0.0-0610-05И

Грузовые лифты

Грузовые лифты с верхним расположением машинного помещения

Индекс лифта	Дополнительный признак	Грузоподъёмность, кг	Скорость, м/с	Высота подъёма, м	Число остановок (max)	Внутренние размеры кабины, мм			Размеры шахты, мм		Двери кабины, шахты, мм		Размеры машинного помещения, мм			Лист альбома строительных заданий
						Ширина	Глубина	Высота	Ширина	Глубина	Ширина	Высота	Ширина	Глубина	Высота	
		Q	V	h	n	a	b	m	c	d	e	f	g	k	l	
ГВ0505	КВ	500	0,5	75	20	1000	1430 ^{НС, ПС} 1500 ^{НР, ПР}	2000	1600	1700	850	2000	3100	3050	2800	АТР-6.05-001МЛМ
	КВ1	500	0,5	75	20	1400	1950 ^{НР} 2000 ^{ПР} 1860 ^{НС} 1820 ^{ПС}	2000	2100	2200	1250	2000	3700	3300	2800	АТР-6.45-002МЛМ
ГВ1005	КВ	1000	0,5	75	20	1400	1860 ^{НС} 1820 ^{ПС} 1950 ^{НР} 2000 ^{ПР}	2200	2100	2200	1250	2200	3150	3500	2800	АТР-6.05-003МЛМ
	КВ1	1000	0,5	75	20	1900	2450 ^{НР} 2500 ^{ПР} 2360 ^{НС} 2320 ^{ПС}	2200	2600	2700	1650	2200	3550	4000	2900	АТР-6.45-004МЛМ
ГВ1015	КВ	1000	0,5	75	20	1400	1860 ^{НС} 1820 ^{ПС} 1950 ^{НР} 2000 ^{ПР}	2000	2100	2200	1250	2000	3150	3300	2800	АТР-6.05-002МЛМ
ГВ1025	КВ	1000	0,5	75	20	1400	1625 ^{НА} 1500 ^{ПА}	2170	2100	2200	1100	2000	3150	3500	2800	АТР-6.05-103МЛМ
ГВ2005	КВ	2000	0,5	45	14	1900	2360 ^{НС} 2320 ^{ПС} 2450 ^{НР} 2500 ^{ПР}	2200	2750	2700	1650	2200	3550	4000	3500	АТР-6.05-005МЛМ



ГВ2005	КВ1	2000	0,5	45	14	1900	2950 ^{HP}	2200	2750	3200	1650	2200	3550	4500	3500	АТР-6.45-006М/ММ
							3000 ^{PP}									
							2860 ^{HC}									
							2820 ^{PC}									
ГВ2015	КВ	2000	0,5	45	14	1900	2360 ^{HC}	2200	2600	2700	1650	2200	3550	4000	2900	АТР-6.05-004М/ММ
							2320 ^{PC}									
							2450 ^{HP}									
							2500 ^{PP}									
ГВ3005	КВ	3200	0,5	45	14	1900	2860 ^{HC}	2200	2750	3200	1650	2200	3710	4700	3500	АТР-6.05-007М/ММ
							2820 ^{PC}									
							2950 ^{HP}									
							3000 ^{PP}									
ГВ3005	КВ1	3200	0,5	45	14	2400	3450 ^{HP}	2200	3250	3700	2050	2200	4260	5200	3500	АТР-6.45-008М/ММ
							3500 ^{PP}									
							3360 ^{HC}									
							3320 ^{PC}									
ГВ3015	КВ	3200	0,5	45	14	2600	6180 ^{HA, PA}	2200	4200	6700	2400	2200	4200	8600	3000	АТР-6.05-107М/ММ
ГВ5002	КВ	5000	0,25	45	14	2400	3360 ^{HC}	2200	3250	3700	2050	2200	3850	5200	3500	АТР-6.05-008М/ММ
							3320 ^{PC}									
							3450 ^{HP}									
							3500 ^{PP}									
ГВ5002	КВ1	5000	0,25	45	14	2900	3950 ^{HP}	2400	3750	4200	2450	2400	4150	5700	3500	АТР-6.45-009М/ММ
							4000 ^{PP}									
							3700 ^{HC}									
							3750 ^{PC}									
ГВ6002	КВ	6300	0,25	45	14	2900	3700 ^{HC}	2400	3750	4200	2450	2400	4150	5700	3500	АТР-6.05-009М/ММ
							3750 ^{PC}									
							3950 ^{HP}									
							4000 ^{PP}									

Грузовые лифты с нижним расположением машинного помещения (выжимные)

Индекс лифта	Дополнительный признак	Грузоподъемность, кг	Скорость, м/с	Высота подъема, м	Число остановок (max)	Внутренние размеры кабины, мм			Размеры шахты, мм		Двери кабины, шахты, мм		Размеры машинного помещения, мм			Лист альбома строительных заданий
						Ширина	Глубина	Высота	Ширина	Глубина	Ширина	Высота	Ширина	Глубина	Высота	
		Q	V	h	n	a	b	m	c	d	e	f	g	k	l	
ГН0505	КВ	500	0,5	25	8	1000	1430 ^{HC, PC}	2000	1700	1700	850	2000	3000	2500	2450	АТР-6.07-001М/ММ
ГН0505	КВ1	500	0,5	25	8	1400	1950 ^{HP}	2000	2200	2200	1250	2000	3000	2500	2450	АТР-6.47-002М/ММ
							2000 ^{PP}									
							1860 ^{HC}									
							1820 ^{PC}									
ГН1005	КВ	1000	0,5	25	8	1400	1860 ^{HC}	2200	2250	2200	1250	2200	3300	2700	2450	АТР-6.07-003М/ММ
							1820 ^{PC}									
							1950 ^{HP}									
							2000 ^{PP}									
ГН1005	КВ1	1000	0,5	25	8	1900	2450 ^{HP}	2200	2750	2700	1650	2200	3700	2700	2450	АТР-6.47-004М/ММ
							2500 ^{PP}									
							2360 ^{HC}									
							2320 ^{PC}									
ГН1015	КВ	1000	0,5	25	8	1400	1860 ^{HC}	2000	2200	2200	1250	2000	3300	2700	2450	АТР-6.07-002М/ММ
							1820 ^{PC}									
							1950 ^{HP}									
							2000 ^{PP}									



ГН2005	КВ	2000	0,5	25	8	1900	2360 ^{НС}	2200	2850	2700	1650	2200	3700	3000	2800	АТР-6.07-005МММ
							2320 ^{ПС}									
							2450 ^{НР}									
							2500 ^{НР}									
ГН2015	КВ	2000	0,5	25	8	1900	2360 ^{НС}	2200	2750	2700	1650	2200	3700	3100	2450	АТР-6.07-004МММ
							2320 ^{ПС}									
							2450 ^{НР}									
							2500 ^{НР}									
ГН3005	КВ	3200	0,5	25	8	1900	2860 ^{НС}	2200	2850	3200	1650	2200	3700	3200	2800	АТР-6.07-006МММ
							2820 ^{ПС}									
							2950 ^{НР}									
							3000 ^{НР}									

НС - кабина непроходная, дверь кабины сплошная

ПС - кабина проходная, дверь кабины сплошная

НР - кабина непроходная, дверь кабины решетчатая типа "Боствиг"

ПР - кабина проходная, дверь кабины решетчатая типа "Боствиг"

НА - кабина непроходная, дверь кабины автоматическая сплошная

ПА - кабина проходная, дверь кабины автоматическая сплошная

* - Лифты поставляются в комплекте с металлической шахтой

** - Размеры отверстия в перекрытии под установку металлической шахты

Лифты малые грузовые

Индекс лифта	Дополнительный признак	Грузоподъемность, кг	Скорость, м/с	Высота подъема, м	Число остановок (max)	Внутренние размеры кабины, мм			Размеры шахты, мм		Двери кабины, шахты, мм		Размеры машинного помещения, мм			Лист альбома строительных заданий
						Ширина	Глубина	Высота	Ширина	Глубина	Ширина	Высота	Ширина	Глубина	Высота	
		Q	V	h	n	a	b	m	c	d	e	f	g	k	l	
Лифты с верхним расположением машинного помещения																
ПГ-239	КВ	100	0,5	45	14	890	625	1000	1300	750	900	1000	1300	750	800	АТ-6.09-001МММ
ПГ-241	КВ*	100	0,5	15	5	890	625	1000	1500**	950**	900	1000	1370	792	800	АТ-6.09-003МММ
ПГ-241М***	КВ*	100	0,5	15	5	800	800	800	1350**	1100**	800	800	1280	1042	800	АТ-6.09-003-01МММ
ПГ-259М	КВ	250	0,4	45	14	1000	1000	1200	1500	1200	1000	1200	1200	1500	800	АТ-6.09-101МММ
	КВ1*	250	0,4	15	5	1000	1000	1200	1700**	1350**	1000	1200	1570	1260	800	АТ-6.09-103МММ
	КВ2	250	0,4	45	14	900	900	900	1350	1100	900	1000	1350	1100	800	АТ-6.09-102МММ
	КВ3	250	0,4	45	14	1000	1000	1000	1500	1200	1000	1000	1500	1200	800	АТ-6.09-104МММ
	КВ4*	250	0,4	15	5	1000	1000	1000	1680**	1410**	1000	1000	1600	1326	800	АТ-6.09-105МММ
Лифты с нижним расположением машинного помещения																
ПГ-240М	КВ	100	0,5	45	14	890	625	1000	1300	750	900	1000	1300	750	800	АТ-6.09-002МММ

* - Лифты поставляются в комплекте с металлической шахтой;

** - Размеры отверстия в перекрытии под установку металлической шахты;

*** - Двери вертикального открывания

Лифты пассажирские для лечебно-профилактических учреждений

Индекс лифта	Грузоподъемность, кг	Вместимость, чел	Скорость, м/с	Высота подъема, м	Число остановок (max)	Внутренние размеры кабины, мм			Размеры шахты, мм		Двери кабины, шахты, мм		Размеры машинного помещения, мм			Лист альбома строительных заданий
						Ширина	Глубина	Высота	Ширина	Глубина	Ширина	Высота	Ширина	Глубина	Высота	
ЛБ-0505	500	6	0,5	45	14	1350	2280* 2365	2100	1950	2700	1200	2000	2700	4000	2800	АТР-6.04-011МММ
ПБ0606	630	8	0,63	45	14	1200	2240 2000* 2200	2100	1950	2700	1100	2000	2700	4000	2800	АТР-6.04-001МММ АТР-6.04-003МММ АТР-6.04-004МММ АТР-6.04-005МММ*
ЛББ-10010Г	1000	13	1,0	45	14	1200	2120	2100	1950	2700	1100	2000	2700	4000	2800	АТБ-0.3-1010
ПБ1210	1275	17	1,0	75	14	1200	2300	2100	2000	2700 2900*	1100	2000	3800	4000	2800	АТБ-0.0-1275-02 АТБ-0.0-1275-02-01*
ПБ1610	1600	21	1,0	75	14	1400	2400	2100	2300	2800 3000*	1300	2000	4050	4600	2800	АТБ-0.0-1600-01 АТБ-0.0-1600-01-01*
БВА2010ГТ	2000	27	1,0	75	14	1500	2700	2100	2400	3100 3300*	1300	2000	3500	4600	2800	АТБ-0.0-2000-01 АТБ-0.0-2000-01-01*

* - проходная кабина



Официальные дилеры ОАО «Могилевлифтмаш»

Совместные предприятия

- г. Санкт-Петербург - ООО «МЛМ Невский лифт»
- г. Кстово - ООО «НИЖЕГОРОДЛИФТМАШ»
- г. Брянск - ООО «СП Брянсклифтмаш»

Российская Федерация

(Центральный федеральный округ)

- г. Москва - ООО «ТД «Могилевские лифты»
- г. Москва - ООО «КапитаЛМ»
- г. Москва - ООО «Анкерные технологии»
- г. Москва - ООО «Анкор-Юг» (запасные части)
- г. Москва - ООО «КомбоЛифт» (запасные части)
- г. Москва - ООО «Русбел-Лифт»
- г. Москва - ООО «Объединенная Лифтовая Компания»
- г. Москва - ООО «Лифтоматика»
- г. Москва - ООО «Щербинкалифткомплект» (запасные части)
- г. Москва - ООО «Союзлифткомплект» (запасные части)
- г. Москва - АО «Мосстрой-17»
- г. Воронеж - ООО «БелТрансЛифт»
- г. Воронеж - ООО «ЛИФТОВАЯ КОМПАНИЯ «ВОРОНЕЖ»
- г. Воронеж - ООО «ЛифтМонтаж»
- г. Смоленск - ООО «Дельта»
- г. Смоленск - ООО ЛК «БелСнабЛифт»
- г. Смоленск - ООО «СК-ЭНЕРГИЯ»
- г. Смоленск - ООО «Белэкспортлифт»
- г. Смоленск - ООО «ТРАНС ТЕРРА»
- г. Смоленск - ООО «Лифтсервис»
- г. Смоленск - ООО «Лифтовые системы»
- г. Смоленск - ООО «СпецЛифтЗапчасть» (запасные части)
- г. Лобня - ООО «АльфаЛифт»
- г. Лобня - ООО «ЛИФТМОНТАЖ»
- г. Долгопрудный - ООО «КУРС»
- г. Наро-Фоминск - ООО «ФорвардЛифтСтрой»
- г. Брянск - ООО «СП Брянсклифтмаш»
- г. Белгород - ООО «БелЛифтСнаб»
- г. Белгород - ООО «Белгородсоюзлифтмонтаж Плюс»
- г. Калуга - ООО «Калугалифтсервис»
- г. Кострома - ООО «Инвестстрой»
- г. Орел - ООО «ИСК «Фрегат»
- г. Липецк - ООО «Высота-Л»
- г. Курск - ООО «Курсклифтстрой»
- г. Ярославль - ООО «Ольво-99»
- г. Ярославль - ООО «Ярославльлифтремонт»
- г. Тула - ООО «Лифтмонтаж»
- г. Рязань - ООО «ВЕРТИКАЛЬ»

Российская Федерация

(Северо-Западный федеральный округ)

- г. Санкт-Петербург - ООО «МЛМ Нева трейд»
- г. Санкт-Петербург - ООО «Санкт-Петербургский лифтовой завод»
- г. Санкт-Петербург - ООО «ЕвроЛифт»
- г. Санкт-Петербург - ООО «ГрандКом СПб»
- г. Санкт-Петербург - ООО «Новые технологии»
- г. Санкт-Петербург - ООО «МОГИЛЕВЛИФТ»
- г. Санкт-Петербург - ООО «ВЕКТОР ТЕХНОЛОГИЙ СПБ»
- г. Санкт-Петербург - ООО «СМУ-Сервис»
- г. Санкт-Петербург - ООО «СнабЛифт» (запасные части)
- г. Калининград - ООО «Калининградский лифтостроительный завод»
- г. Калининград - ООО «Лифт Сервис»
- г. Калининград - ООО «КалининградЛифтМонтаж-СпецСтрой»

Российская Федерация

(Приволжский федеральный округ)

- г. Кстово - ООО «НИЖЕГОРОДЛИФТМАШ»
- г. Саратов - ООО «Лифтмаш»
- г. Саратов - ООО «Лифткомплекс»
- с. Высокая Гора - ООО «Казанский лифтостроительный завод»
- с. Бетьки - ООО «Лифтмаркет»
- г. Казань - ООО «ЛИФТ-С»
- г. Уфа - ООО «УралСтройМашКомплект»
- г. Нижний Новгород - ООО «Трансэнерго»
- г. Энгельс - ООО «Спец монтаж строй»
- г. Самара - ООО «Торговый Дом «СтройПартнер»
- г. Пенза - ООО «СураЛифт»
- г. Пермь - ООО «Лифт-Сервис»
- г. Ульяновск - ООО «Элитлифт»

Российская Федерация

(Южный федеральный округ)

- г. Краснодар - ООО «Южная лифтовая компания»
- г. Краснодар - ООО ТД «Лифтгрузмаш г. Краснодар»
- г. Сочи - ООО «Южлифтремонт»
- г. Пятигорск - ООО «Юг-лифт»
- г. Волгоград - ООО «Торговый Дом «Лифт»
- г. Ставрополь - ООО СУ-1 «РЕГИОНЛИФТ»

Российская Федерация

(Уральский федеральный округ)

- г. Сургут - ООО «Торговый дом «ИМПОРТ»
- г. Екатеринбург - ООО «ЛифтТехника»

ГЕОГРАФИЯ ДИЛЕРСКОЙ СЕТИ



РОССИЙСКАЯ ФЕДЕРАЦИЯ



КАЗАХСТАН



УКРАИНА



МОЛДОВА



КЫРГЫЗСКАЯ РЕСПУБЛИКА



ЛИТВА



ЛАТВИЯ

С последними изменениями списка дилеров ОАО «Могилевлифтмаш» можно ознакомиться на сайте нашего предприятия www.liftmach.by в разделе Центры продаж.



ГЕОГРАФИЯ ДИЛЕРСКОЙ СЕТИ



МОНГОЛИЯ



ТУРКМЕНИСТАН



АФГАНИСТАН



ТАДЖИКИСТАН



АЗЕРБАЙДЖАН



ЭСТОНИЯ

Официальные дилеры ОАО «Могилевлифтмаш»

г.Тюмень - ООО «СИБЛИФТ»
г.Тюмень - ООО «АКОР Лифт СП»
г.Челябинск - ООО «СК «АЙСБЕРГ»

Российская Федерация (Сибирский федеральный округ)

г.Кемерово - ООО «КУЗБАСС/ЛИФТ»
г.Омск - ООО «ГП ОЗПМ»
г.Омск - ЗАО «Завод сборного железобетона №6»
г.Красноярск - ООО «СоюзЛифтМонтаж»
г.Барнаул - ООО «Союзлифтмонтаж»
г.Новосибирск - ООО «СК «Союзлифтмонтаж»
г.Новосибирск - ООО «ВОСТОЧНАЯ
ЭКСКАЛАТОРНО-ЛИФТОВАЯ КОМПАНИЯ»
г.Иркутск - ООО «ИркутскЛифтСервис»

Российская Федерация (Дальневосточный федеральный округ)

г.Владивосток - ООО «СМК»
г.Хабаровск - ЗАО «Хабаровская компания
Союзлифтмонтаж»

Казахстан

г.Астана - ТОО «Астана-Маркетлифт»
г.Усть-Каменогорск - ТОО «ЛИФТЭК»
г.Актобе - ТОО «Жана Тан-ТВ»
г.Актобе - ТОО «Жігер Актобе»
г.Кокшетау - ТОО «КокшеЛифт-Монтаж»
г.Костанай - ТОО «Кустанайлифтинвест»
г.Алматы - ТОО «Казахстанская лифтовая
компания «ҚАЗЛИФТ»
г.Алматы - ТОО «Лифт-Сервис Групп»
г.Алматы - ТОО «Алматылифт»
г.Костанай - ТОО «ПМФ ЛИФТ»
г.Астана - ТОО «LIFTSTROY ASTANA»
г.Шымкент - ТОО «Лифт-Курылыс»
г.Уральск - ТОО «УРАЛЬСКЛИФТ»
г.Павлодар - ТОО «Иртыш-Лифт»
г.Уральск - ТОО «Лифт Монтаж Строй»
г.Степногорск - ТОО ПКП «Строй-Изоляция»

Украина

г.Вышгород - ООО «Карат-Лифткомплект»
г.Киев - ООО «Юго-восток-лифт ЛТД»
г.Житомир - ЧП «МАГНИТ»
г.Житомир - ООО «Эталон Лифт Сервис»
г.Ровно - ЧП «Техзапчастина»
г.Харьков - ООО «Полис-2014»

г.Харьков - ООО «Биви-ант»
г.Ивано-Франковск - ЧП «СРСК «Портал»
г.Кременчуг - ООО «НПП Магнус Лтд»
г.Днепропетровск - ООО «ТД Сансет»
г.Одесса - ООО «КРАЯНЛИФТ»

Молдова

г.Рыбница - ООО «Сентау»
г.Кишинев - ООО «АУГУСТЕЛИФТ»

Кыргызская Республика

г.Бишкек - ООО «Лифтэс»

Литва

г.Вильнюс - UAB «BALTIJOS LIFTAI»
г.Клайпеда - Galinos Nazarovos

Латвия

г.Рига - ООО «АВВА»
г.Даугавпилс - ООО «СМАРТЛИФТ»

Монголия

г.Улан-Батор - ЗАО «Цамхаг констракшн»

Туркменистан

г.Аннау - IE «ASUDA TURKMEN»

Афганистан

г. Кабул - BUD SERVICE COMPANY

Азербайджан

г.Габала - ООО «ГИЛАН ЛИФТ»

Эстония

г.Таллин - Lift Grupp OU

Таджикистан

г.Худжанд - ООО «Навин и Ко»



Сервисные центры ОАО «Могилевлифтмаш»

РЕСПУБЛИКА БЕЛАРУСЬ

Торгово-сервисный центр, г. Минск

Руководитель: Киселев В.А.
Контактный телефон: (172) 86-52-20; 86-41-44
Факс: (172) 89-61-59
Регион обслуживания: г. Минск, Минская область

ОАО «Витебскифт», г. Витебск

Руководитель: Радевич И.И.
Контактный телефон: (0212) 24-77-87
Факс: (0212) 26-11-66
Регион обслуживания: г. Витебск, Витебская область

ЗАО «Гомельлифт», г. Гомель

Руководитель: Корниенко В.В.
Контактный телефон: (0232) 42-84-07
Факс: (0232) 42-66-39
Регион обслуживания: г. Гомель, Гомельская область

ОАО «Гродно-Лифт», г. Гродно

Руководитель: Рысик С.А.
Контактный телефон: (0152) 43-13-67
Факс: (0152) 43-44-47
Регион обслуживания: г. Гродно, Гродненская область

ОАО «Брестлифт», г. Брест

Руководитель: Хамчишкин В.С.
Контактный телефон: (0162) 45-43-73
Факс: (0162) 45-42-83
Регион обслуживания: г. Брест, Брестская область

РОССИЙСКАЯ ФЕДЕРАЦИЯ

Совместное сборочное производство

ООО «Нижегородлифтмаш», г. Кстово
Руководитель: Ромбальский И.О.
Контактный телефон: (8314) 30-27-27
Факс: (8314) 78-97-72
Регион обслуживания: Нижегородская область

Совместное сборочное производство

ООО «Санкт-Петербургский Лифтовый Завод», г. Санкт-Петербург
Руководитель: Мареев Д.Е..
Контактный телефон: (8127) 41-34-85
Регион обслуживания: Северо-Западный Федеральный округ

Совместное сборочное производство ООО «БелТрансЛифт», г. Воронеж

Руководитель: Подошево С.Е.
Контактный телефон: (7920) 469-77-50
Факс: (74732) 61-07-05
Регион обслуживания: г. Ростов-на-Дону, Ростовская область, г. Воронеж, Воронежская область, Набережные Челны, Ярославль, Ярославская область

ООО «Импорт-Лифт», г. Сургут

Руководитель: Куличкин А.В.
Контактный телефон: (346) 23-54-40
Факс: (346) 23-54-41
Регион обслуживания: г. Сургут, г. Тюмень, Тюменская область

ООО «Липецкая лифтовая компания», г. Липецк

Руководитель: Алтынов П.И.
Контактный телефон: (4742) 27-87-63
Факс: (4742) 27-87-63
Регион обслуживания: г. Липецк, Липецкая область

ООО «Белгородсоюз-Лифтмонтаж Плюс», г. Белгород

Руководитель: Починский В.А.
Контактный телефон: (84722) 21-38-87
Факс: (84722) 21-54-23
Регион обслуживания: Белгородская область

ООО «Южная лифтовая компания», г. Краснодар

Руководитель: Солдунов В.В.
Контактный телефон: (861) 200-94-94
Факс: (861) 200-94-95
Регион обслуживания: г. Краснодар, Краснодарский край

ООО «Лифтмонтаж», г. Лобня

Руководитель: Иванов А.Н.
Контактный телефон: (495) 542-43-66
Факс: (495) 542-43-67
Регион обслуживания: г. Москва, Московская область, г. Тюмень, Республика Татарстан, г. Якутск

ООО «Спец Монтаж Строй», г. Энгельс

Руководитель: Уколов А.Н.
Контактный телефон: (8453) 55-69-88
Регион обслуживания: г. Энгельс

ООО «Лифт-Сервис» г. Пермь

Руководитель: Макс В.В.
Контактный телефон: (342) 241-55-00
Факс: (342) 241-57-00
Регион обслуживания: г. Пермь, Пермский край

ООО «ТД Лифт», г. Волгоград

Руководитель: Богатырева Л.В.
Контактный телефон: (8442) 27-42-72
Факс: (8442) 27-44-30
Регион обслуживания: г. Волгоград, Волгоградская область

ООО «Элит Лифт», г. Ульяновск

Руководитель: Шайдулин Н.И.
Контактный телефон: (8422) 44-90-80
Факс: (89272) 70-18-53
Регион обслуживания: г. Ульяновск, Ульяновская область

ООО «Лифтовая компания», г. Барнаул

Руководитель: Карпов И.Н.
Контактный телефон: (3852) 77-53-31
Факс: (3852) 77-55-59
Регион обслуживания: Алтайский край

ЗАО «Тверьлифт», г. Тверь

Руководитель: Шухрин А.П.
Контактный телефон: (4822) 42-01-75
Факс: (4822) 42-03-04
Регион обслуживания: г. Тверь, Тверская область

ООО «Лифткомплекс», г. Саратов

Руководитель: Никитин Н.И.
Контактный телефон: (8452) 78-24-64
Факс: (8452) 78-24-64
Регион обслуживания: г. Саратов, Саратовская область

ООО «Инвестстрой», г. Кострома

Руководитель: Соколов А.Н.
Контактный телефон: (4942) 42-10-72
Факс: (4942) 42-69-14
Регион обслуживания: г. Кострома, Костромская область

ГЕОГРАФИЯ СЕРВИСНОЙ СЕТИ



РЕСПУБЛИКА БЕЛАРУСЬ



РОССИЙСКАЯ ФЕДЕРАЦИЯ



ЛАТВИЯ



УКРАИНА



КАЗАХСТАН



АЗЕРБАЙДЖАН



ТУРКМЕНИСТАН



КЫРГЫЗСКАЯ РЕСПУБЛИКА

С последними изменениями списка сервисных центров
ОАО «Могилевлифтмаш» можно ознакомиться на сайте нашего предприятия
www.liftmach.by в разделе Центры продаж.



ГЕОГРАФИЯ СЕРВИСНОЙ СЕТИ



РЕСПУБЛИКА БЕЛАРУСЬ



РОССИЙСКАЯ ФЕДЕРАЦИЯ



ЛАТВИЯ



УКРАИНА



КАЗАХСТАН



АЗЕРБАЙДЖАН



ТУРКМЕНИСТАН



КЫРГЫЗСКАЯ РЕСПУБЛИКА

ООО «АльфаЛифт», г. Лобня

Руководитель: Ведерников С.В.
Контактный телефон: (498) 720-68-10
Факс: (498) 720-67-90
Регион обслуживания: г. Тюмень, Тюменская область,
г. Якутск, Республика Саха

ООО «Вертикаль», г. Рязань

Руководитель: Архипов Ю.А.
Контактный телефон: (4912) 98-44-10
Факс: (4912) 98-44-12
Регион обслуживания: г. Рязань, Рязанская область

ООО «ТД Могилевские лифты», г. Москва

Руководитель: Панфилов Н.В.
Контактный телефон: (499) 973-00-68
Регион обслуживания: Центральный федеральный округ

ООО «ЛифтТехника», г. Екатеринбург

Руководитель: Кардаполова Е.А.
Контактный телефон: (343) 234-29-10
Факс: (343) 232-61-16
Регион обслуживания: г. Екатеринбург, Курганская область,
Челябинская область

ООО «Юг-Лифт», г. Пятигорск

Руководитель: Керимов Б.А.
Контактный телефон: (8793) 30-37-87
Регион обслуживания: Ставропольский край

ООО «БелЛифт», г. Белгород

Руководитель: Тысячный В.П.
Контактный телефон: (343) 32-33-27
Факс: (4722) 32-72-59
Регион обслуживания: Российская Федерация

ООО «СКМ», г. Оренбург

Руководитель: Сувлаков И.А.
Контактный телефон: (3532) 38-92-36
Регион обслуживания: Российская Федерация

ООО «Лифтмаш», Саратов

Руководитель: Байбаков А.А.
Контактный телефон: (8452) 94-84-06
Факс: (8452) 53-96-10
Регион обслуживания: Российская Федерация

ООО «Ярославьремонт», г. Ярославль

Руководитель: Назаров В.А.
Контактный телефон: (4852) 20-63-62
Регион обслуживания: г. Ярославль, Ярославская область

ООО «БК Союзлифтмонтаж», г. Улан-Удэ

Руководитель: Жигжитов А.С.
Контактный телефон: (3012) 45-60-99
Факс: (3012) 45-60-88
Регион обслуживания: Республика Бурят

ООО «Курсклифтстрой» г. Курск

Руководитель: Кургузов В.Г.
Контактный телефон: (4712) 53-86-93
Регион обслуживания: г. Курск, Курская область, г. Брянск,
Брянская область

УКРАИНА

ЧП «МАГНИТ», г. Житомир

Руководитель: Иващенко А.И.
Контактный телефон: (10380412) 418-528
Регион обслуживания: Украина

ООО «Интербудлифт», г. Киев

Руководитель: Власенко П.М.
Контактный телефон: (044) 524-92-12
Регион обслуживания: Украина

РЕСПУБЛИКА КАЗАХСТАН

ООО «Лифт Строй Астана», г. Астана

Руководитель: Мужикбаев Б.С.
Контактный телефон: (7172)51-88-73
Факс: (7172)51-88-34
Регион обслуживания: Республика Казахстан

ООО «Уральсклифт», г. Уральск

Руководитель: Деев Б.В.
Контактный телефон: (3112) 21-51-43
Факс: (3112) 21-51-43
Регион обслуживания: Республика Казахстан

Совместное сборочное производство

ТОО «Иртыш-Лифт», г. Павлодар

Руководитель: Будчанова О.В.
Контактный телефон: (87182) 50-14-06
Факс: (87182) 50-13-68
Регион обслуживания: Республика Казахстан

ТОО «АстанаЛифтСервис-НС», г. Астана

Руководитель: Зелюкин А.А.
Контактный телефон: (7172) 42-63-27
Регион обслуживания: Республика Казахстан

ЛАТВИЯ

ООО «Палома Д», г. Даугавпилс

Руководитель: Мартынов В.В.
Контактный телефон: 8-10371-292-34-005 (мобильный)
Регион обслуживания: Республика Латвия

АЗЕРБАЙДЖАН

ООО «Гилян Лифт», г. Габала

Руководитель: Маммадов Ф.Ф.
Контактный телефон: (9941) 251-30-38
Регион обслуживания: Азербайджан

КЫРГЫЗСТАН

ООО «Лифтэс Бишкек», г. Бишкек

Руководитель: Хикматуллаев К.И.
Контактный телефон: (312) 63-21-56
Факс: (312) 63-21-58
Регион обслуживания: Кыргызстан

ТУРКМЕНИСТАН

АО «Асуда Туркмен», г. Аннау

Руководитель: Мурадов С.
Контактный телефон: (99312) 94-15-03
Факс: (9931) 251-08-90
Регион обслуживания: Туркменистан



www.liftmach.by

ОАО "Могилевлифтмаш"

212798, Республика Беларусь,
г. Могилев, пр. Мира, 42
Телефон: +375 (222) 740-833 (приёмная)
Факс: +375 (222) 740-983, 740-971
E-mail: liftmach@liftmach.by

Управление по маркетингу

Отдел маркетинга:

Телефон: +375 (222) 740-695, 740-946 (РФ)
Телефон: +375 (222) 740-995, 740-863 (РБ)
E-mail: om@liftmach.by omzak@liftmach.by

Отдел внешнеэкономических связей:

Телефон: +375(222) 740-926, 740-935
(страны СНГ, далее зарубежье)
E-mail: oves@liftmach.by

**Отдел рекламы и продаж
потребительских товаров:**

Телефон: +375 (222) 740-890, 740-822
E-mail: reklama@liftmach.by

**Центр гарантийного и
сервисного обслуживания**

Телефон: +375 (222) 740-898, 740-887
E-mail: cgiso@liftmach.by

Торгово-сервисный центр, г. Минск

Телефон: +375 (17) 286-52-20, 286-41-44
E-mail: tsc@liftmach.by